

***D*INGO**

7125

РУКОВОДСТВО ПО ЭКСПЛУАТАЦИИ

KIYOSHI



Teflon
Coating
Technology



- Тefлоновое покрытие поршней;
- керамические цилиндры;
- карбюраторы с увеличенным диаметром диффузора;
- коммутаторы с регулировкой угла опережения зажигания;
- катушки зажигания с двойной обмоткой;
- головки цилиндра с увеличенными клапанами;
- текстолитовые лепестковые клапаны;
- пружины клапанов с напылением (гальваника);
- облегчённые алюминиевые маховики;
- вариаторы и сцепления с наборами пружин различной жёсткости.

www.kiyoshi-parts.jp

MICHIRU



www.michiru-equipment.jp



ООО «Ирбис Моторз» выражает благодарность создателям первого снегохода DINGO T110 — Течкину Андрею Николаевичу (на фото слева) и Смирнову Валерию Павловичу (на фото справа). Благодаря их работе и опыту в постройке различных транспортных средств тысячи владельцев снегоходов марки DINGO получили доступное и удобное средство передвижения по заснеженным дорогам и направлениям.

ООО «Ирбис Моторз» выражает благодарность Течкину Андрею Николаевичу, Смирнову Валерию Павловичу, Новосельцеву Евгению Владимировичу, Токачу Фиделю Викторовичу, а также всем участникам форума snowmobile.ru за помощь в модернизации снегохода DINGO.



ВАЖНО! Ознакомьтесь перед началом эксплуатации!

Не допускается запуск двигателя транспортного средства с незакрытыми и незапертыми капотом, защитными ограждениями и кожухами. Предельная температура надёжного пуска двигателя с применением средств облегчения запуска — -40 C^0 . Предусмотрен ручной аварийный запуск двигателя.

Способы облегчения запуска двигателя при сильном морозе

- 1. Когда вы закончили поездку, до того как выключить двигатель, несколько раз интенсивно нажмите на газ. Свечи зажигания очистятся, и завести снегоход в следующий раз будет проще.**
- 2. Используйте специальный спрей типа «Быстрый старт». Делают их на основе диэтилового (медицинского) эфира, который воспламенится в любой мороз. Брызгать средство нужно в воздухозаборник и сразу пытаться заводить, пока оно не испарилось. Испаряется эфир очень быстро, даже на морозе.**
- 3. Периодически заводите снегоход, прогревая двигатель. При температуре порядка -30 C^0 двигатель остывает до температуры воздуха за 30–40 минут.**
- 4. Установите предпусковые подогреватели.**
- 5. Снимайте АКБ со снегохода во время длительной стоянки.**
- 6. Не допускайте сильной разрядки АКБ, по возможности не оставляйте снегоход на сильном морозе на длительное время (пуск при низких температурах вредит двигателю).**

Благодарим Вас за покупку снегохода DINGO. Данное руководство содержит важную информацию по технике безопасности, предоставляет сведения о специальных приёмах и практических навыках, необходимых для управления этим транспортным средством, а также включает инструкции по безопасному управлению и необходимому техническому обслуживанию.

Вождение снегохода — увлекательное занятие, и мы надеемся, что вы получите истинное удовольствие. В процессе производства этого транспортного средства были соблюдены все существующие и действующие законы и нормы, касающиеся шума и воздействия на окружающую среду.

Прежде чем использовать Ваш новый снегоход, внимательно и до конца прочтите данное руководство. Оно содержит важную информацию по технике безопасности. Не управляйте снегоходом без надлежащего опыта.

Не давайте детям управлять данным транспортным средством. Это может привести к тяжёлым травмам. Помните, что для эксплуатации снегохода на законных основаниях Вам необходимо иметь права, а также зарегистрировать Ваш снегоход в органах Гостехнадзора.

Помните: Ваш снегоход **не предназначен для дорог общего пользования.**

Пожалуйста, ознакомьтесь со следующими условными обозначениями, которые помогут Вам лучше сориентироваться в данном руководстве и выделить особо важные условия эксплуатации и предостережения:



Внимание! Важная информация!



Осторожно! Огнеопасно!



Осторожно! Взрывоопасно!



Внимание! Опасно для жизни!



Осторожно! Едкие вещества и их пары!



Вам на заметку!

СОДЕРЖАНИЕ

О снегоходе DINGO T125	4
Техника безопасности	5
Идентификационные номера	7
Технические характеристики.....	8
Устройство снегохода.....	9
Порядок разборки / сборки.....	10
Основные органы управления	14
Обкатка снегохода.....	18
Подготовка к эксплуатации.....	19
Управление снегоходом.....	20
Периодическое обслуживание.....	21
<i>Проверка и замена моторного масла.....</i>	<i>21</i>
<i>Регулировка натяжения гусеницы.....</i>	<i>22</i>
<i>Регулировка карбюратора.....</i>	<i>23</i>
<i>Проверка свечи зажигания.....</i>	<i>23</i>
<i>Обслуживание аккумулятора.....</i>	<i>24</i>
<i>Тормозная система.....</i>	<i>24</i>
<i>Приводная цепь.....</i>	<i>26</i>

<i>Система забора тёплого воздуха от двигателя.....</i>	27
<i>Резервный запуск двигателя.....</i>	27
Мойка и хранение.....	28
Перевозка снегохода.....	29
<i>Строповка снегохода.....</i>	29
Перевозка багажа.....	30
Регламентные работы.....	31
Схема электрооборудования.....	32
Условия гарантии.....	33
Гарантийный талон.....	35
Талоны технического обслуживания.....	36
Гарантийные талоны.....	40
Основные неисправности и методы их устранения	43
<i>Двигатель не запускается.....</i>	43
<i>Двигатель не развивает достаточной мощности.....</i>	44
<i>Двигатель неустойчиво работает на холостом ходу.....</i>	44
<i>Неэффективная работа тормоза.....</i>	45
Для заметок.....	46

ТЕХНИКА БЕЗОПАСНОСТИ

Снегоход не является игрушкой и может быть опасен. Управление снегоходом отличается от управления другими транспортными средствами, включая квадроциклы и автомобили. Даже при совершении обычных манёвров, таких как повороты, въезд в гору или езда по неровной поверхности, может легко произойти столкновение или переворачивание транспортного средства, если не будут соблюдены все меры предосторожности.

- Внимательно прочитайте данное руководство, все обозначения и следуйте прописанным инструкциям по управлению.
- Не управляйте снегоходом, не имея надлежащей подготовки. Не допускайте до управления снегоходом людей, не имеющих соответствующего водительского удостоверения и необходимого опыта.
- Запрещается управление снегоходом в состоянии алкогольного или наркотического опьянения.
- Всегда будьте предельно осторожны при движении по незнакомой местности. Будьте готовы к изменениям условий рельефа при управлении снегоходом.
- Всегда держите обе руки на руле, а обе ноги на подножках во время вождения.
- Не выезжайте на снегоходе на спуски, слишком крутые для данного транспортного средства и для вашего опыта. Потренируйтесь на маленьких спусках, прежде чем приступать к большим.
- Не допускаются прыжки и другие трюки.
- Никогда не выбирайте слишком высокую скорость, если она не соответствует вашим навыкам и условиям эксплуатации. Всегда выбирайте скорость в соответствии с дорогой, степенью видимости, условиями эксплуатации и вашим опытом.
- Всегда следуйте правилам осмотра и технического обслуживания, указанным в данном руководстве. Перед каждым использованием снегохода убедитесь, что он в исправном состоянии и безопасен для управления.
- Не допускается управление снегоходом без защитного шлема соответствующего размера. Также необходимо надеть средство для защиты глаз, одежду, соответствующую погодным условиям.
- При езде на дальние расстояния всегда имейте с собой резервный запас топлива, который позволит вернуться обратно.

- Всегда следуйте соответствующим инструкциям данного руководства при пересечении наклонной поверхности. Избегайте горок с чрезмерно скользкой или повреждённой поверхностью. Переместите Ваш вес в сторону подъёма. Никогда не разворачивайте снегоход на горке, пока не отработаете технику разворота на ровной поверхности. По возможности избегайте пересечения крутых горок.
- Всегда следуйте соответствующим инструкциям данного руководства при спуске и торможении на горке. Осмотрите внимательно дорогу перед спуском. Переместите Ваш вес назад. Никогда не спускайтесь с горки на высокой скорости. Избегайте спуска с горы под углом, что может заставить снегоход наклониться в сторону. По возможности спускайтесь строго вниз.
- Никогда не превышайте допустимую нагрузку на снегоход. Перевозимый груз должен быть равномерно распределён и безопасно закреплён. Оставляйте большую дистанцию для торможения.
- Никогда не ремонтируйте снегоход при помощи несоответствующего оборудования или приспособлений.
- Всегда следуйте соответствующим инструкциям данного руководства при въезде на горку. Сначала проверьте поверхность дороги. Никогда не въезжайте на горку по слишком скользкой дороге или дороге с повреждённым покрытием. Переместите ваш вес вперёд. Никогда не въезжайте на горку на высокой скорости.
- Всегда соблюдайте соответствующие рекомендации, если при въезде на горку заглох мотор или транспортное средство поехало назад. Для того чтобы при въезде на горку двигатель не заглох, сохраняйте равномерную скорость.
- Будьте осторожны при скольжении или заносе. Учитесь безопасному управлению, тренируясь на пониженной скорости на ровной, гладкой поверхности. На чрезмерно скользких поверхностях, таких как лёд, двигайтесь медленно и будьте очень осторожны, чтобы сократить риск скольжения или заноса.
- Не позволяйте детям до 16 лет управлять снегоходом.

ИДЕНТИФИКАЦИОННЫЕ НОМЕРА

Запишите идентификационный номер снегохода (VIN), номер двигателя и модель для ссылок на них в будущем.

1. Идентификационный номер ТС (VIN):

2. Номер двигателя:

3. Модель транспортного средства:

Идентификационный номер ТС (VIN) нанесён на раму снегохода. Номер двигателя расположен на двигателе снегохода. Табличка с номером модели прикреплена заклепками к раме снегохода.

Номер модели снегохода необходимо указывать в случае заказа запчастей у официального дилера.



Номерная табличка



Номер двигателя

ТЕХНИЧЕСКИЕ ХАРАКТЕРИСТИКИ

Пункт	Технический параметр
Размеры Д х Ш х В	2510 x 980 x 1010 мм
Высота по седлу	685 мм
Вес сухой	110 кг
Передняя подвеска	Независимая маятниковая подвеска
Тормозная система	Гидравлическая, с дисковым тормозом
Двигатель	Одноцилиндровый, четырёхтактный, с масляным охлаждением
Максимальная мощность	5,2 кВт (7500 об./мин.)
Система питания	Карбюратор
Рабочий объём	125 см ³
Трансмиссия	Полуавтоматическая коробка передач (1-2-3-N-R)
Привод гусеницы	Цепь
Система запуска	Электрический стартер с резервным ручным запуском
Марка топлива	92# бензин
Ёмкость топливного бака	5 л
Движитель	Гусеничный с передним расположением ведущих звёздочек
Гусеница	Резинотканевая, армированная. Длина 2171,5 мм (43 окна с шагом 50,5мм), ширина 380 мм
Механизм натяжения гусеницы	Винтовой
Лыжи	Опорно-поворотные
Максимальная грузоподъемность	150 кг
Максимальная скорость	40 км/ч
Пассажировместимость	1 человек

УСТРОЙСТВО СНЕГОХОДА

1. Подседельный багажник
2. Сиденье
3. Крышка бензобака
4. Руль
5. Передняя фара
6. Амортизатор
7. Лыжи
8. Рулевая тяга
9. Двигатель
10. Гусеничный блок
11. Багажник
12. Задний фонарь
13. Замок зажигания
14. Электронная панель приборов
15. Рычаг переключения режимов трансмиссии
16. Масляный радиатор охлаждения двигателя
17. Защита цепи
18. Аккумулятор
19. Боковой светоотражающий элемент
20. Брызговик
21. Прицепное устройство
22. Задний светоотражающий элемент

В комплект поставки снегохода также входит защитное ветровое стекло, которым он оборудован штатно (отсутствует на схеме), а также ключ для запуска двигателя в случае выхода из строя аккумулятора или электростартера.

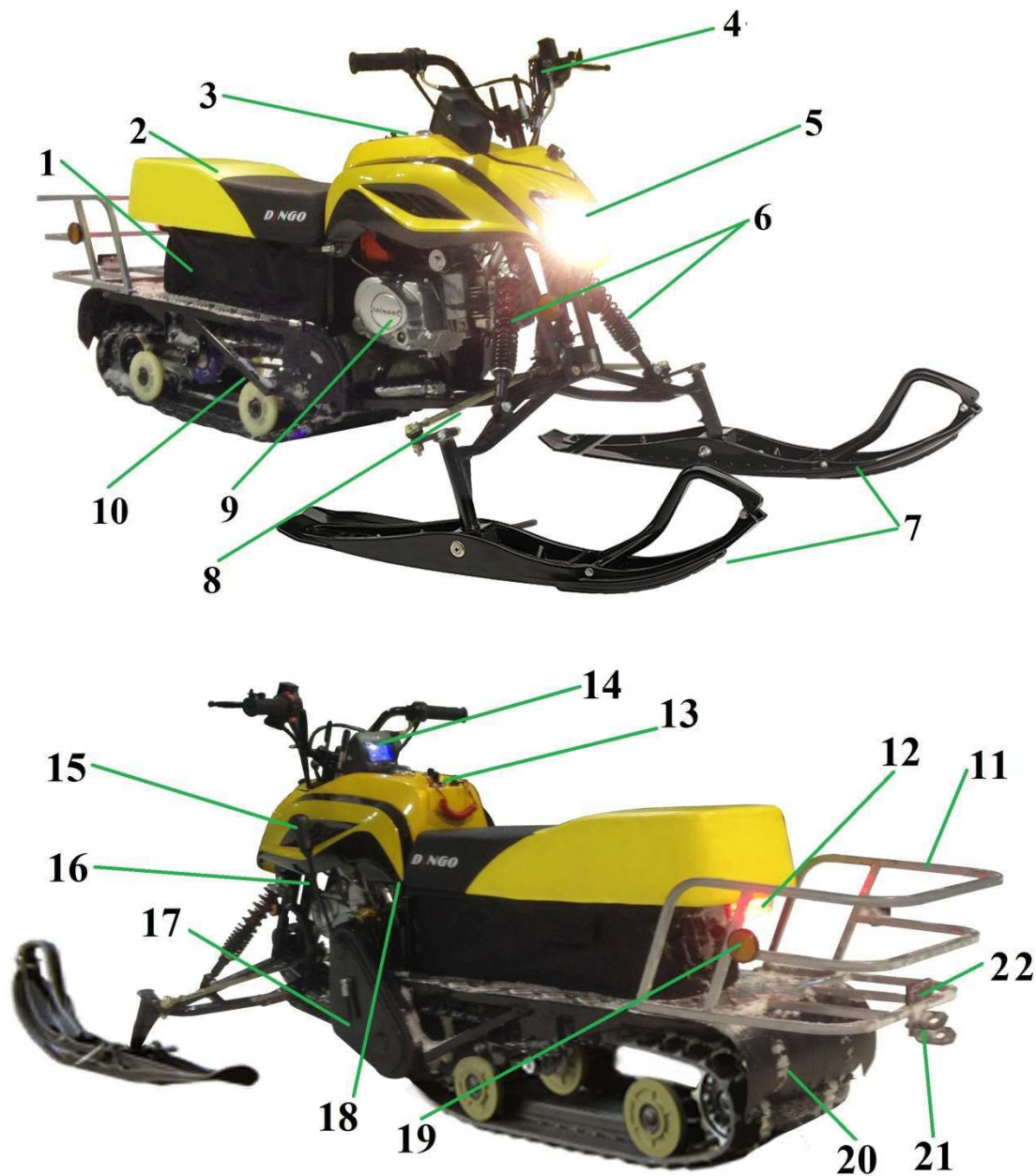

ПОРЯДОК РАЗБОРКИ / СБОРКИ

1. Отключаем разъем заднего фонаря под сиденьем. Откручиваем болты, крепящие пластик и раму сиденья.



2. Открутив барашек крепления пластика, расположенного над фарой, отгибаем и снимаем пластик блока двигателя.



3. Отключаем разъем фары.



4. Предварительно открутив винты крепления рамы сиденья, вытаскиваем последнюю.



5. Откручиваем кожух цепи.



ПОРЯДОК РАЗБОРКИ / СБОРКИ

6. Ослабляем натяжитель цепи (см. стр. 26 данного руководства).

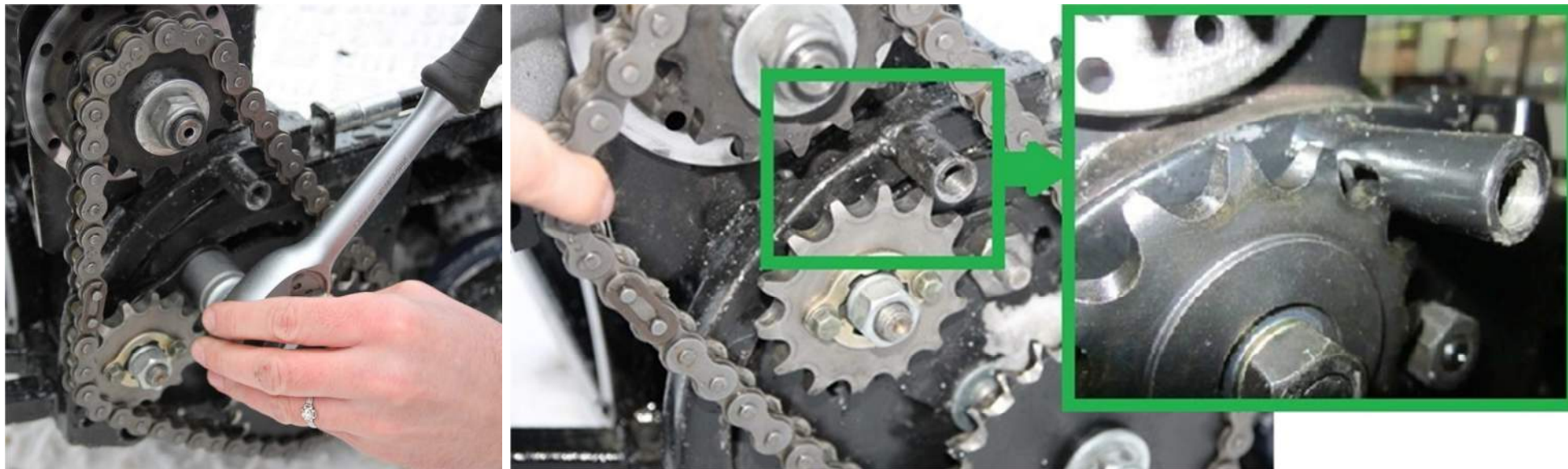

7. Снимаем цепь.

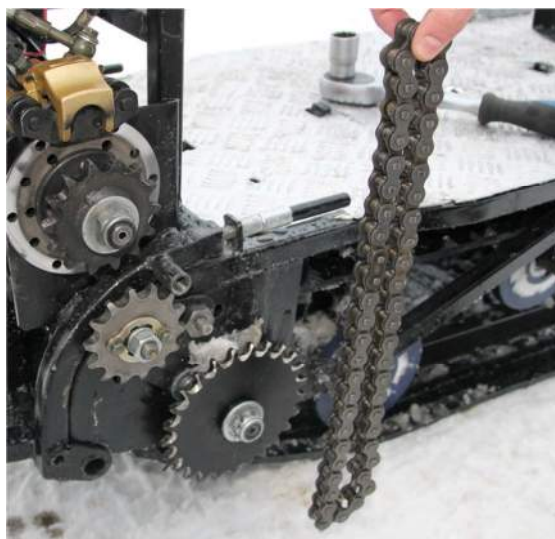

8. С двух сторон откручиваем болты, соединяющие блок двигателя и гусеничный блок.



ПОРЯДОК РАЗБОРКИ / СБОРКИ

9. Откручиваем и снимаем багажник.



10. Вытаскиваем гусеничный блок из направляющих.



11. Снегоход разделился на две части



12. Откручиваем и снимаем руль.



ПОРЯДОК РАЗБОРКИ / СБОРКИ

13. Укладываем его на бензобак.



14. Откручиваем болты, крепящие переднюю подвеску.



15. Тянем на себя рулевой вал и снимаем переднюю подвеску.



16. Скручиваем и снимаем лыжи.



**СБОРКУ СНЕГОХОДА
ПРОИЗВОДИТЬ В ОБРАТНОЙ
ПОСЛЕДОВАТЕЛЬНОСТИ.**

**ПОСЛЕ СБОРКИ
НЕОБХОДИМО ПРОВЕРИТЬ
РАБОТОСПОСОБНОСТЬ ВСЕХ
УЗЛОВ И АГРЕГАТОВ
СНЕГОХОДА.**

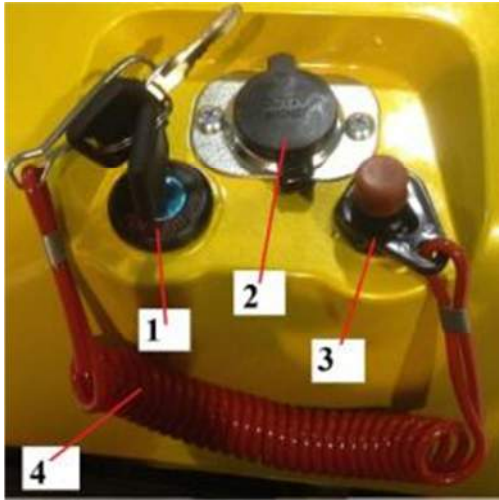

1. *Замок зажигания:* Замок зажигания расположен на панели за бензобаком. Положение «OFF» - вся цепь разорвана; ключ может быть вынут из замка зажигания. Положение «ON» - вся цепь замкнута; двигатель можно запустить; ключ вынуть нельзя.
2. *Гнездо прикуривателя:* Расположено на панели за бензобаком, предназначено для питания от сети 12В внешних устройств. Рабочее напряжение: 12В. Суммарный ток: 5 А. Максимальная суммарная мощность: 60 Вт. **Предназначен для слаботочных изделий!**
3. *Устройство для экстренной остановки двигателя в аварийных ситуациях.* Предназначено для экстренной остановки двигателя снегохода во время аварийных ситуаций. Срабатывает во время выдергивания чеки.
4. *Шнур с чекой и карабином.* Для вашей безопасности во время поездок на снегоходе всегда надежно прикрепляйте карабин шнура устройства аварийного отключения двигателя к одежде. Это поможет остановить двигатель снегохода и сам снегоход во время падения или любой другой аварийной ситуации.

Органы управления правой рукоятки:

1. Рычаг дросселя:

Для ускорения нажмите на рычаг дросселя. Для замедления отпустите рычаг дросселя. Перед запуском двигателя проверьте рычаг дросселя, убедившись, что он работает плавно. Удостоверьтесь, что рычаг возвращается в положение холостого хода, как только он становится свободным.

2. Винт ограничителя скорости:

Данный винт предназначен для ограничения максимальной мощности двигателя и уменьшения максимальной скорости движения снегохода.



Прикуриватель предназначен для слаботочных изделий. Не предназначен для использования потребителей мощностью более 60 Вт и силой тока более 5 А.

Не оставляйте включенным свет фары головного света и дополнительные электроприборы, подключенные к прикуривателю, если двигатель не работает. Это может привести к полной или частичной разрядке аккумуляторной батареи.

ОСНОВНЫЕ ОРГАНЫ УПРАВЛЕНИЯ

Органы управления левой рукоятки:

1. Контрольное окно уровня тормозной жидкости.
2. Кнопка отключения двигателя:

«»: Переключатель должен находиться в этой позиции при запуске двигателя.

«»: При переводе переключателя в эту позицию двигатель остановится.

3. Рычаг стояночного тормоза.

Для включения стояночного тормоза выжмите ручку тормоза и переместите рычаг стояночного тормоза вниз.

4. Ручка тормоза. На схеме расположена за ручкой.

5. Переключатель управления освещением:

«» - Габаритные огни, дальний свет фар включены;

«» - Габаритные огни, ближний свет фар включены;

«» - Габаритные огни включены.



6. Выключатель подогрева ручек руля.

«» - Подогрев ручек руля выключен;

«I» - Включен средний режим подогрева ручек руля;

«II» - Включен максимальный режим подогрева ручек руля.

7. Кнопка запуска двигателя:

«»: Для запуска двигателя необходимо нажать данную кнопку при нажатой ручке тормоза и положении кнопки отключения двигателя в положении «». **Не нажимайте кнопку запуска двигателя на работающем двигателе, это может привести к выходу из строя снегохода.**



Всегда перед поездкой проверяйте работу плавности работы рычага дросселя. Если рычаг дросселя заедает – откажитесь от поездки до исправления этой неисправности. Езда с неисправным дросселем опасна.

Панель приборов:

Снегоход оснащен цифровой панелью приборов, имеющей следующие органы управления и отображающей следующие эксплуатационные параметры снегохода:

1. Кнопка **SET** - кнопка установка режимов. Нажатие данной кнопки при активном режиме панели приборов позволяет менять параметры отображения информации, а также установки часов;
2. Кнопка **MODE** – выбор режимов панели приборов. Для входа в меню приборной панели нажмите и удерживайте кнопку MODE в течение пяти секунд. После входа в меню приборной панели кратковременное нажатие кнопки MODE позволяет последовательно входить в режимы панели, менять отображения скорости и пройденного пути в километрах или в милях. На активный режим панели указывает его мигание – например, мигание разряда часов будет указывать на то, что выбран режим установки часов.

Быстрое однократное нажатие кнопки MODE меняет показания счетчика пройденного пробега между суточным и общим пробегом.

3. Тахометр – показывает частоту вращения (количество оборотов в минуту) коленчатого вала двигателя;
4. Спидометр - показывает скорость движения снегохода, в км/ч / милях/ч.
5. Часы;
6. Контрольная лампа перегрева двигателя (сигнализирует, когда температура двигателя достигает 230°C);
7. Контрольная лампа включенной третьей передачи;
8. Контрольная лампа включенной второй передачи;
9. Контрольная лампа включенной первой передачи;
10. Контрольная лампа включенной нейтральной передачи;
11. Контрольная лампа включенной задней передачи;
12. Указатель температуры окружающего воздуха, в $^{\circ}\text{C}$;
13. Счетчик пройденного пробега, показывает общий или суточный пробег снегохода в километрах / милях;



ОСНОВНЫЕ ОРГАНЫ УПРАВЛЕНИЯ

Трансмиссия:

Снегоход оснащен полуавтоматической коробкой передач со схемой переключения R-N-1-2-3. Рычаг переключения режимов трансмиссии служит для переключения на задний или передний ход, а также включения нейтральной передачи.

1. «R» - *Позиция «Реверс»*. Включение осуществляется переводом рычага в положение «от себя»;
2. «N» - *Нейтраль*;
3. «D» - *Позиция движения вперед*. При нажатии рычага «на себя» один раз из положения «Нейтраль» включается пониженная передача, при нажатии второй раз – вторая передача, и при нажатии третий раз – включается третья, повышающая передача.

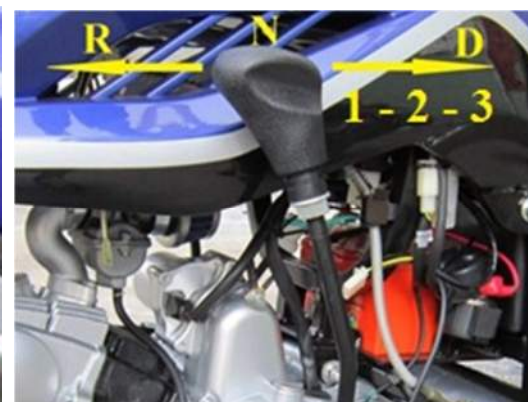

Включение заднего хода осуществляется только после полной остановки снегохода, запрещено ее включение на ходу – это может привести к выходу трансмиссии из строя. Задний ход можно использовать только на ровной поверхности. **Будьте внимательны и осторожны – задним ходом снегоход может развить достаточно большую скорость!**

Подножки:

Снегоход оснащен подножками, исключающими соскальзывание ног водителя при движении. Для удобства транспортировки снегохода подножки сделаны складными.

- 1) Кнопка перевода подножек в рабочее положение;
- 2) Подножка

Для перевода подножек в транспортировочное положение необходимо их потянуть в направлении, указанном стрелкой.

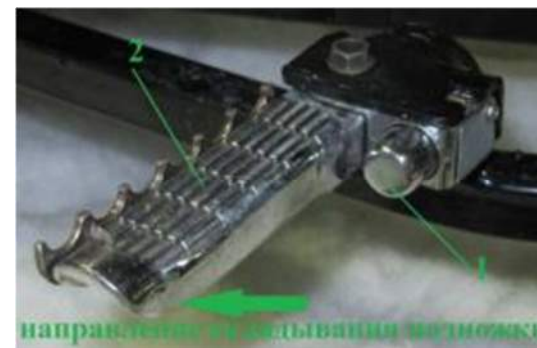

Включение заднего хода осуществляется только после полной остановки снегохода, запрещено ее включение на ходу. Задний ход можно использовать только на ровной поверхности.

Переключение передач необходимо производить только после сброса рычага дросселя.

Топливный бак: 1. *Указатель уровня топлива.* Зеленый индикатор указывает на уровень топлива в баке. Если указатель топлива полностью зеленый – бак полный, если указатель полностью красный – бак пустой. Необходима дозаправка снегохода. 2. *Крышка топливного бака.*

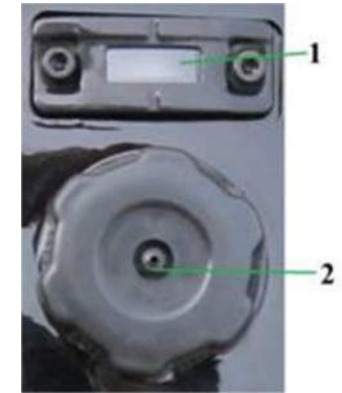

Максимальная вместимость топливного бака составляет 5 литров. Заправляйте снегоход только бензином с октановым числом 92. На время заправки заглушите двигатель. Производите заправку снегохода только с остывшим двигателем, используя для этого воронку с диаметром не менее 150мм, исключая попадание топлива на глушитель, цилиндр двигателя. При снятии крышки топливного бака поворачивайте ее медленно. Для затяжки поверните вправо. Уровень бензина не должен быть выше отметки, иначе топливо будет выплескиваться. Не заливайте добавки в бензин – их использование может вывести из строя двигатель.

При езде на дальние расстояния необходимо всегда иметь резервный запас топлива!

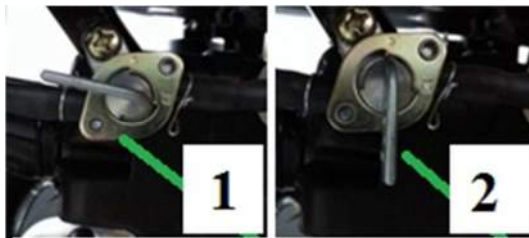

Топливный кран:

Топливный кран расположен под бензобаком. Он имеет следующие фиксированные положения: Положение «ON» (Вкл.) (1) – нормальное положение во время работы снегохода. Бензин проходит через топливный кран в карбюратор.

Положение «OFF» (Выкл.) (2) – положение крана во время стоянки снегохода. Бензин не поступает в карбюратор.



С осторожностью проводите заправку снегохода, так как бензин относится к легковоспламеняющимся жидкостям, пары его взрывоопасны. Не курите во время заправки снегохода, а также не заправляйтесь вблизи источников открытого огня!

ЗАПРЕЩАЕТСЯ эксплуатация снегохода при подтекании топлива из карбюратора, топливного крана или бензобака.

ООБКАТКА СНЕГОХОДА:

Чтобы снегоход хорошо работал и служил долго, он должен пройти обкатку. Для нового снегохода обкатка составляет 500 км. Правильное обращение с новым снегоходом во время обкатки является жизненно важным для срока службы двигателя. Во время обкатки все работающие детали притираются друг к другу и калибруют рабочий зазор. Поэтому первые 500 км выполняйте следующее:

- 0-500 км: скорость не должна превышать 30 км/ч, время непрерывной работы не должно быть больше 1 часа. Не допускайте чрезмерных нагрузок, затяжной езды в гору, раскрутки двигателя более 7000 оборотов. Обязательно замените масло в картере после пробега первых 100 км и выполните техобслуживание. Это поможет добиться наилучшей работы и долгой службы двигателя. Обратитесь в официальный сервисный центр за советом или ремонтом при возникновении неисправности двигателя в период обкатки.

ПОДГОТОВКА К ЭКСПЛУАТАЦИИ

Проверка перед поездкой:

Проверьте снегоход перед поездкой. Приведенные здесь пункты занимают лишь несколько минут, но в результате могут сэкономить время и обеспечить безопасность во время поездки.

Проверьте уровень топлива. Тормоз – проверить, при необходимости прокачать тормозную систему (свободный ход должен составлять 10-20 мм). Гусеница – проверить на повреждения. Дроссель – проверка рычага газа и крепление троса, а также свободный ход рычага газа - при необходимости отрегулировать или заменить. Свет – убедиться в нормальной работе. Рулевой механизм – проверить легкость поворота и устойчивость. Проверьте бензопровод и убедитесь в его герметичности и безопасности. Если бензопровод старый или треснувший, замените его. При заправке не позволяйте топливу переполнять бак и вытекать из горловины. Электрические детали между катушкой зажигания и свечой должны быть плотно соединены во избежание несчастного случая.

Запуск двигателя:

Никогда не запускайте двигатель в закрытом непроветриваемом помещении. Это опасно для жизни.

Вставьте ключ в замок зажигания и поверните его в положение «ON». Нажмите и удерживайте рычаг тормоза.

Переведите кнопку отключения двигателя в положении «». Проверьте положение чеки аварийного отключения двигателя

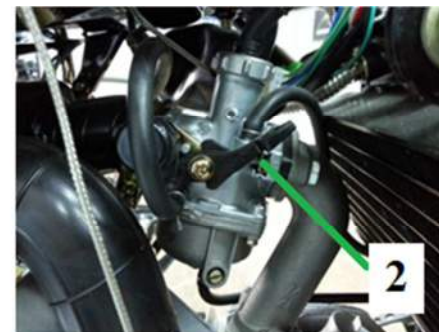

– она должна быть подключена. Нажмите кнопку электрозапуска «» и затем слегка нажмите на рычаг дросселя для подачи топлива, двигатель должен запуститься. Время нажатия кнопки электрозапуска не должно превышать 1-3 секунды. Если двигатель сразу не запускается, сделайте перерыв в 30 секунд и попробуйте запустить снова, в противном случае аккумулятор слишком быстро разрядится. Для запуска холодного двигателя необходимо использовать рычаг воздушной заслонки на карбюраторе. Перед запуском необходимо рычаг переместить вверх - закрыть воздушную заслонку, после того, как двигатель начнет прогреваться, и обороты двигателя будут падать необходимо рычаг воздушной заслонки переместить вниз – открыть заслонку. Если при открытии заслонки обороты двигателя падают, значит, он недостаточно прогрелся. На прогретом двигателе при открытии воздушной заслонки обороты двигателя повышаются.

После того как двигатель запустился, кнопку электрозапуска следует немедленно отпустить. При работающем двигателе кнопку электрозапуска нажимать нельзя, это приведет к поломке. Для продления срока службы двигателя, после запуска холодного двигателя надо дать ему прогреться. Нельзя форсировать непрогретый двигатель.

Перед первой поездкой на снегоходе поставьте прямо ноги на подножки, руки положите на руль с рычагами управления. Заведите двигатель, перед тем, как тронуться, дайте ему прогреться, нажмите на тормоза, а после этого переведите рычаг управления трансмиссией в положение «1». Отпустите тормоза и, для того, чтобы тронуться с места, плавно нажмите на рычаг дросселя большим пальцем правой руки. Скорость снегохода регулируется нажатием на рычаг дросселя и переводом рычага трансмиссии в нужное положение. Во время первой поездки двигайтесь медленно. Знакомство со снегоходом и обучение способам его управления необходимо производить на ровной местности.

Для того, чтобы совершить поворот или разворот, поверните руль в ту сторону, в которую необходимо повернуть, при этом необходимо наклонить верхнюю часть корпуса внутрь поворота, перенеся вес тела на внешнюю подножку снегохода. Это позволит совершить поворот более плавно.

Перед каждой поездкой производите проверку всех узлов и агрегатов снегохода.

При езде на снегоходе всегда соблюдайте следующие рекомендации по работе с коробкой передач снегохода:

1. Трогаться с места на снегоходе при прохождении обкатки, с грузом или с прицепом, а также в тяжелых условиях необходимо только на 1-й или 2-й передачах;
2. Трогаться с места на 3-й передаче не рекомендуется из-за повышенного износа сцепления;
3. При движении по крутым спускам, в целях предотвращения перегрева тормозов и снижения их износа, необходимо использовать торможение двигателем на 1 или 2 передачах.

При движении всегда соблюдайте следующие меры предосторожности:

1. Снижайте скорость перед въездом на неровную поверхность;
2. Старайтесь избегать резких, крутых поворотов, которые могут привести к заносу и опрокидыванию снегохода.

При совершении подъема всегда соблюдайте следующие меры предосторожности:

1. Необходимо подниматься вверх строго по прямой линии держа ноги на подножках и перенеся вес тел вперед;
2. Старайтесь избегать подъемов на крутые возвышенности с углом подъема более 13 - 15°;
3. Находитесь на чеку и будьте готовы быстро сойти со снегохода.

Во время спуска со склона соблюдайте следующие меры предосторожности:

1. Необходимо спускаться вниз по строгой прямой линии держа ноги на подножках и перенеся вес тел назад;
2. Максимально снизьте скорость движения.

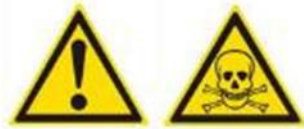

Чрезмерно высокая скорость при спуске со склона может привести к потере контроля над снегоходом. Запрещается управлять в состоянии алкогольного или наркотического опьянения. Для вашей безопасности, во время поездок используйте шлем и элементы защиты. Запрещается управлять снегоходом в возрасте до 16 лет. Данная модель не предназначена для дорог общего пользования.

ПРОВЕРКА И ЗАМЕНА МОТОРНОГО МАСЛА

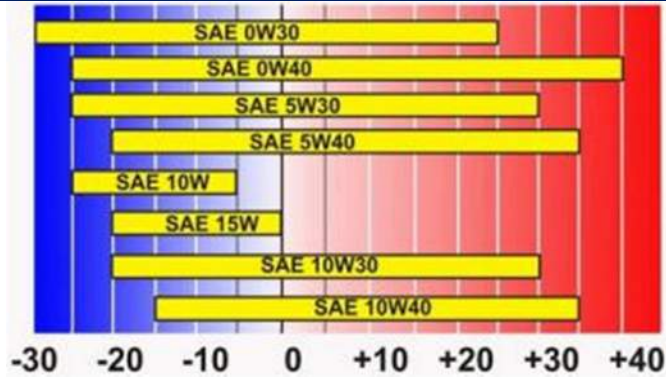

На заводе снегоход заправлен **транспортировочным** маслом для бензиновых двигателей марки 10W30SF. Перед началом эксплуатации необходимо заменить масло. Рекомендуется использовать масло, специально предназначенное для работы сцепления в масляной ванне, но возможно использование обычного масла для четырехтактных бензиновых двигателей. Вязкость масла можно выбрать в соответствии с климатом согласно приведенной схеме.

Не выбрасывайте отработанное масло в мусоросборные контейнеры и не выливайте на землю или в дренажные стоки.

Проверка уровня масла:

Проверяйте уровень масла каждый день перед поездкой. Установите снегоход на ровную горизонтальную поверхность. Прогрейте двигатель.

Для удобства контроля за уровнем масла с правой стороны двигателя по ходу движения предусмотрено смотровое окно. Уровень масла должен быть между верхней (“H”) и нижней (“L”) отметками. При необходимости, добавьте в картер определенное количество масла марки, залитой в двигатель ранее. Не перелейте выше верхней метки.

Эксплуатация двигателя с недостатком масла может нанести вред и стать причиной поломки.

Замена моторного масла:

Для обеспечения быстрого и полного слива отработанного масла установите снегоход на ровную горизонтальную поверхность. Прогрейте двигатель. Для слива масла выверните масляный щуп (1) и заглушку сливного отверстия (2). Дождитесь, пока масло стечет полностью. Закрутите заглушку сливного отверстия картера.

Залейте в картер двигателя масло рекомендованного типа через горловину масляного щупа (объем 1 литр). Запустите двигатель и дайте ему 3 - 5 минут поработать на холостом ходу. Через 2 - 3 минуты после остановки двигателя убедитесь, что уровень масла находится на верхней отметке контрольного окна. При необходимости долейте масло до верхнего уровня щупа. Убедитесь в отсутствии подтекания моторного масла.

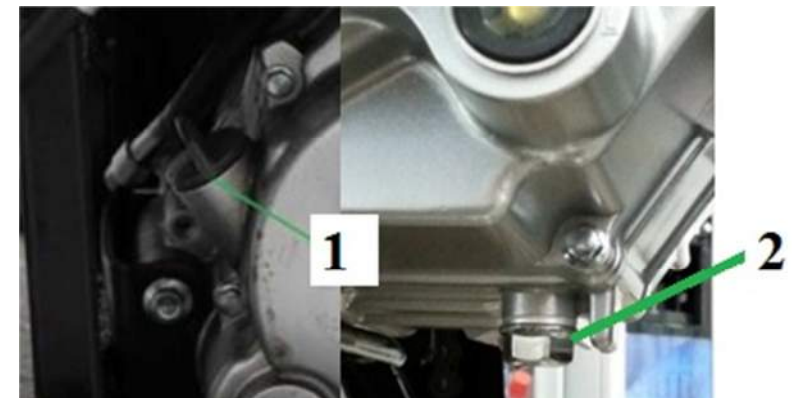
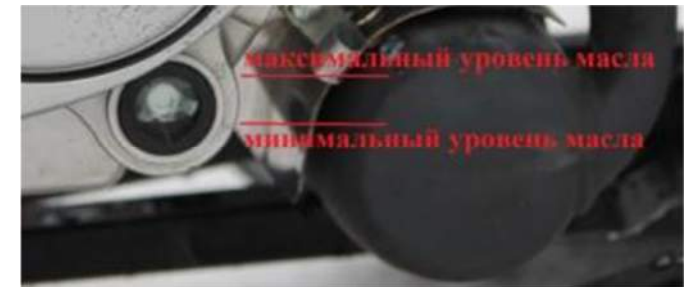

РЕГУЛИРОВКА НАТЯЖЕНИЯ ГУСЕНИЦЫ:

Для регулировки натяжения гусеницы необходимо:

1) Подготовительные работы перед регулировкой.

Поставьте снегоход на ровную поверхность, переведите рычаг трансмиссии в нейтральное положение. Очистить ходовую часть от снега, льда и грязи и проверьте целостность рессор, износ накладок склизов, легкость вращение катков, целостность окружности катков, люфты в подвеске.

2) Проверка и регулировка натяжения гусеницы.

Ослабьте болты фиксации натяжителя, контргайку и гайки натяжителя гусеницы. Затем, затягивая гайки натяжителя, смотрите на верхнюю ветвь гусеницы (обозначена на рисунке цифрой 1). Верхняя ветвь не должна провисать, но при этом она должна прогибаться на 1,5 – 2 см при небольшом нажатии рукой..

3) **Центрирование гусеницы.*** Центрирование гусеницы. Запустите двигатель, включите первую передачу и плавно добавляйте обороты, добиваясь медленного вращения гусеницы, и проверьте расположение гусеницы относительно склизовых тележек. Склизы должны располагаться параллельно относительно окон гусеницы (желтая линия) (см. рисунок). Если есть смещение, как показано на фото (красная линия), то необходимо произвести центровку, используя натяжитель гусеницы с левой или с правой стороны гусеничного блока.

После выполнения операции центрирования гусеницы, необходимо еще раз проверить натяжение, после чего затяните гайки натяжителя, контргайку и болты фиксации натяжителя.

Основные признаки перетянутой гусеницы: снегоход «тяжело» трогается с места, «тяжело» разгоняется; частый перегрев двигателя в обычных условиях эксплуатации; интенсивный износ склизов; снегоход, при сбрасывании газа перестает ехать накатом, т.е. сразу останавливается.

Основные признаки слабой натяжки гусениц: проскакивание звезд приводного вала относительно гусеницы при езде по рыхлому снегу и переезде препятствий (артикуляция гусеничного блока), смещение гусеницы относительно склизов, протирание гусеницы склизами (т.к. они двигаются не по скобам), снятие гусеницы с тележки при боковых нагрузках.



* Данную операцию лучше проводить вместе с помощником.



РЕГУЛИРОВКА КАРБЮРАТОРА

ВНИМАНИЕ! Самостоятельное изменение основных настроек карбюратора может негативно повлиять на устойчивую работу двигателя.

Регулировку оборотов холостого хода следует проводить на прогретом двигателе, для чего заведите его и дайте поработать на холостых оборотах 5-7 минут. На заведенном двигателе вращайте винт регулировки холостого хода (по часовой стрелке – увеличивая, против часовой – уменьшая число оборотов колен вала). Обороты холостого хода должны соответствовать 1700 об/мин \pm 100 об/мин.

Воздушный винт должен находиться на полтора оборота выкрученным, от полностью закрученного состояния.

В случае, если вы испытываете затруднения с пуском двигателя в холодное время, используйте рычаг воздушной заслонки карбюратора. Это существенно облегчит и ускорит запуск двигателя.

ПРОВЕРКА СВЕЧИ ЗАЖИГАНИЯ

Свеча зажигания является важным компонентом двигателя, состояние которого легко проверить. Состояние свечи зажигания может указывать на состояние двигателя. Например, белый или черный нагар на изоляторе центрального электрода указывает на проблемы со смесеобразованием. Не проводите попытки диагностировать такие проблемы самостоятельно – обратитесь к дилеру.

Вам следует регулярно проверять свечу (и при необходимости чистить ее), что поможет продлить ее срок службы. Если разрушение электродов становится чрезмерным, Вам следует заменить свечу зажигания свечой соответствующего типа – А7RTC или С7HSA.

Перед установкой свечи зажигания, измерьте зазор между электродами. Он должен быть таким, как указано на схеме.



С осторожностью проводите работы, связанные с обслуживанием элементов питания Вашего снегохода, так как бензин относится к легковоспламеняющимся жидкостям, а пары его взрывоопасны. Не курите во время технического обслуживания снегохода, а также не проводите работ вблизи источников открытого огня – это может привести к материальному и физическому ущербу.

ОБСЛУЖИВАНИЕ АККУМУЛЯТОРА

На снегоходе используется гелиевый не обслуживаемый аккумулятор 12V9Ah (12 вольт, 9 ампер-часа) – на рисунке под номером 1.

Если снегоход не используется длительное время, снимите с него аккумуляторную батарею, чтобы уменьшить ее разрядку. Сначала снимите отрицательный провод, затем плюсовой. При установке аккумуляторной батареи назад подключение проводите в обратном порядке. После подзарядки аккумулятора храните его в темном проветриваемом помещении. Если аккумулятор оставлен в снегоходе, надо отсоединить отрицательный провод.

Регулярно снимайте аккумулятор и очищайте плюсовую и минусовую клеммы.

При замене используйте аккумулятор с аналогичными характеристиками.

ТОРМОЗНАЯ СИСТЕМА

Данная модель снегохода оснащена гидравлическим тормозом. Тормоза очень важны для безопасности и должны всегда находиться в надлежащем состоянии. Не забудьте проверять состояние тормозной системы снегохода перед каждой поездкой. Окно уровня тормозной жидкости показано на рисунке под номером 2.

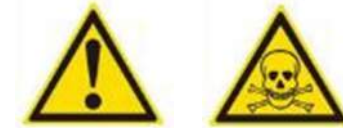
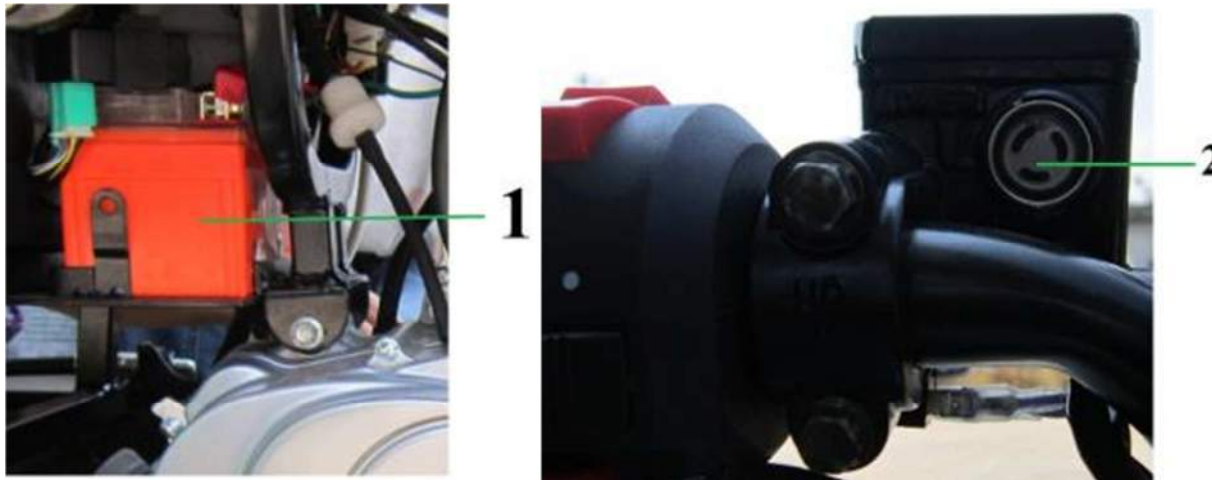

Перед началом движения всегда осматривайте тормоза снегохода – это поможет избежать возможных отказов во время движения и вызванных ими аварийных ситуаций.

ПЕРИОДИЧЕСКОЕ ОБСЛУЖИВАНИЕ

Проверка уровня тормозной жидкости:

Поставьте снегоход на ровную поверхность. Измерьте свободный ход на конце рычага, его величина должна быть 10-20 мм.

Проверьте уровень тормозной жидкости в контрольном окне, он должен быть не ниже минимально допустимого уровня, отмеченного как «LOWER». Сильно нажмите на рычаг тормоза и посмотрите как изменится уровень тормозной жидкости, если он опустится ниже обозначенного предела необходимо долить тормозную жидкость.

Снова проверьте свободный ход рычаг тормоза и уровень жидкости.

Используйте только тормозную жидкость класса DOT4.

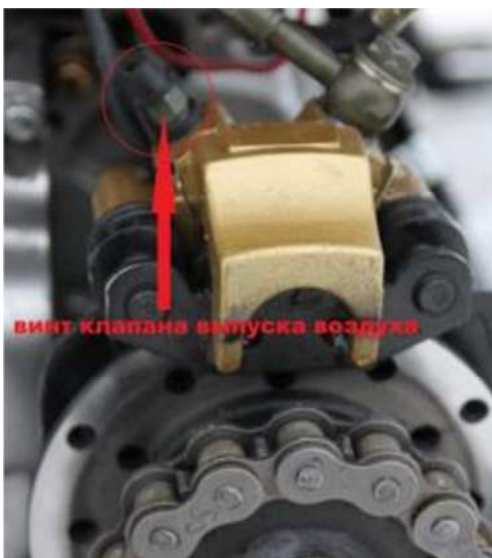

Прокачка тормозов:

1. Нажмите на рычаг тормоза и ослабьте винт клапана выпуска воздуха, для того чтобы воздух вышел из тормозной системы. После этого необходимо сразу же туго закрутить винт выхода воздуха (не отпуская рычага тормоза).
2. Поочередно нажмите и отпустите рычаг тормоза несколько раз, пока не увидите, что давление нормализовалось.

Тормозные колодки:

Всегда следите за износом тормозных колодок. Замените тормозные колодки, если их износ достиг ограничительной метки износа колодок. Если в процессе эксплуатации слышен характерный «писк» тормозов, незамедлительно обратитесь в сервисную мастерскую для замены тормозных колодок.



Тормозная жидкость может вызвать раздражение. Необходимо избегать контакта тормозной жидкости с кожей или попадания ее в глаза. В случае контакта с кожей, тщательно промойте это место водой. В случае, если тормозная жидкость попала в глаза, их необходимо промыть большим количеством чистой воды и в течении короткого времени обратиться к врачу.

ПРИВОДНАЯ ЦЕПЬ

Срок службы цепи зависит от ее надлежащей смазки и регулировки. Недостаток технического обслуживания может привести к преждевременному износу или повреждению цепного привода и звездочки. Необходимо периодически проверять и смазывать приводную цепь снегохода.

Цепной привод снегохода состоит из:

1. Ведущая звездочка.
2. Приводная цепь (530-я цепь, 25 звеньев).
3. Гайка регулировки натяжения цепи. Для регулировки натяжения цепи необходимо ослабить гайку, провести регулировку натяжения цепи (провис цепи должен быть не более 10-15 мм), затянуть гайку.
4. Ведомая звездочка.
5. Звездочка натяжителя цепи.
6. Тормозной диск

Проверка состояния цепного привода:

1. Поставьте снегоход на ровную поверхность, переведите рычаг переключения передач в нейтральное положение.
2. Проверьте провисание цепи.
3. Передвиньте снегоход влево - вправо. Проверьте провисание приводной цепи. Провисание цепи должно оставаться неизменным.
4. Осмотрите зубья звездочек на предмет возможного износа или повреждений.
5. Если цепной привод или звездочки имеют чрезмерный износ или повреждения, они должны быть заменены. Никогда не используйте новую цепь с изношенными звездочками, это приведет к быстрому износу цепи.

Смазка:

Необходимо использовать специальную низкотемпературную смазку для цепи снегоходов. Необходимо пропитывать каждое звено цепи, так чтобы смазка проникала между стыками пластин, штифтов, втулок и роликами.

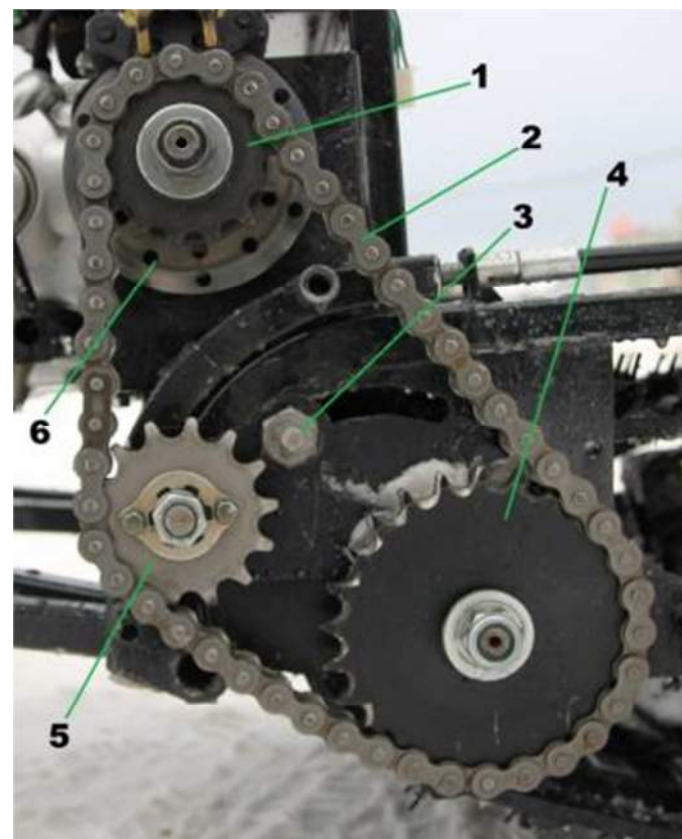



СИСТЕМА ЗАБОРА ТЕПЛОГО ВОЗДУХА ОТ ДВИГАТЕЛЯ

ВНИМАНИЕ! Конструкция снегохода не предусматривает использование воздушного фильтра.

В снегоходе применяется система забора теплого воздуха напрямую от двигателя – от головки блока цилиндров. Система состоит из:

- 1) Воздухозаборник;
- 2) Блок головки цилиндров;
- 3) Гофрированная труба с ресивером;
- 4) Карбюратор.

Порядок разборки:

1. Снимите крепежные элементы (хомуты) гофрированной трубы.
2. Открутите два винта крепления воздухозаборника с головки блока цилиндров.
3. Сборка производится в обратном порядке.

Избегайте попадания снега и воды в воздухозаборник, так как это может привести к плохому пуску двигателя, перебоям в работе и снижению его мощности.



РЕЗЕРВНЫЙ ЗАПУСК ДВИГАТЕЛЯ

В случае выхода из строя аккумуляторной батареи или электрического стартера, двигатель снегохода можно запустить с помощью резервной системы запуска. Для этого необходимо:

- 1) Взять из набора ключей, приложенных к снегоходу ключ-трещотку и головку на 19'.
- 2) Снять защитный кожух цепи;
- 3) С помощью гайки регулировки натяжения цепи (3) и звездочки натяжения цепи (4) ослабить и снять цепь (2);
- 4) Перевести рычаг переключения режимов трансмиссии в положение третьей скорости (положение «3»);
- 5) С помощью ключа-трещотки резкими движениями против часовой стрелки начать вращать гайку крепления ведущей звезды до тех пор, пока не заведется двигатель;
- 6) На нейтральной передаче установить цепь (при необходимости смазать ее), одеть защитный кожух цепи и только после этого начинать движение!

Мойка снегохода:

При мойке снегохода следующие детали не мойте водой под давлением - замок зажигания, выключатели электрооборудования, выхлопное отверстие глушителя. Это может повредить их.

После чистки снегохода обмойте его чистой водой. Протрите снегоход насухо. Запустите двигатель и дайте ему поработать несколько минут.

Консервация снегохода:

При длительном хранении, например в летнее время (более одного месяца), примите меры для сохранения снегохода в хорошем состоянии. Проведите его техобслуживание.

Вымойте снегоход и протрите его насухо. Натрите окрашенные металлические детали восковой пастой. Слейте топливо из бака и карбюратора. Снимите свечу зажигания. Залейте в цилиндр небольшое количество смазки (15-20 мл), медленно проверните коленчатый вал на 1-2 оборота и поставьте свечу на место.

Отсоедините аккумуляторную батарею. Выключите зажигание. При снятии аккумулятора сначала отсоедините отрицательный провод, затем положительный. Храните ее в темном, прохладном и хорошо проветриваемом помещении. При установке сначала соедините положительный провод, затем отрицательный.

Необходимо удалить воду из внутренних полостей передней подвески, рамы гусеничного блока, каркаса сиденья. Также необходимо удалить воду и заменить смазку в подшипниках гусеничного блока.

Закройте снегоход чехлом или материалом, пропускающим воздух. Храните снегоход в вентилируемом помещении, недоступном для дождя, прямых солнечных лучей и без больших перепадов температуры. В период длительного хранения снегоход должен быть вывешен, гусеница должна быть ослаблена и не должна касаться поверхности. Также будет полезно прокручивать гусеницу на два-три полных оборота не реже 1 раза в месяц.

Эксплуатация снегохода после консервации:

Снимите чехол и очистите снегоход от консервирующего материала. Проверьте напряжение аккумулятора. Подзарядите, если напряжение ниже 12.0 вольт. Поставьте аккумулятор на место. Удалите антикоррозийную присадку из бака. Залейте свежее топливо.

Перед поездкой осмотрите снегоход. Сделайте пробную поездку в безопасном месте, чтобы убедиться в нормальной работе снегохода.



ПЕРЕВОЗКА СНЕГОХОДА

ПЕРЕВОЗКА СНЕГОХОДА

Для Вашего удобства при транспортировке данная модель снегохода сделана разборной. Порядок разборки и сборки снегохода приведен на странице 10 данного руководства. Разобранный снегоход можно легко разместить в багажнике и на заднем сиденье легкового автомобиля.

В случае погрузки и перевозки снегохода в собранном состоянии придерживайтесь следующих рекомендаций:

- не заезжайте своим ходом на грузовую платформу прицепа или автомобиля;
- всегда надежно закрепляйте снегоход на грузовой платформе прицепа или автомобиля;
- для предупреждения повреждений и загрязнения снегохода при его перевозке на открытой грузовой платформе прицепа или автомобиля накрывайте его защитным чехлом;
- в случае перевозки снегохода с помощью прицепа, всегда перед началом движения проверяйте надежность тягово-сцепного устройства и страховочных устройств.



Вариант расположения снегохода в разобранном состоянии в автомобиле с кузовом типа "хэтчбек".

СТРОПОВКА СНЕГОХОДА

Подъем и перемещение снегохода производите стропами за раму гусеничного блока и элементы передней подвески. Также обозначенные места строповки следует использовать и для зачаливания снегохода при подъеме.



МЕСТА СТРОПОВКИ



МЕСТА СТРОПОВКИ

Буксировка прицепа:

Ваш снегоход может буксировать прицеп максимальной массой 100 кг. Для его буксировки снегоход оборудован сцепным устройством. В целях Вашей безопасности буксируемый прицеп должен иметь на обоих бортах и сзади световозвращательные элементы или знаки из светоотражающего материала, соответствующие ГОСТ.

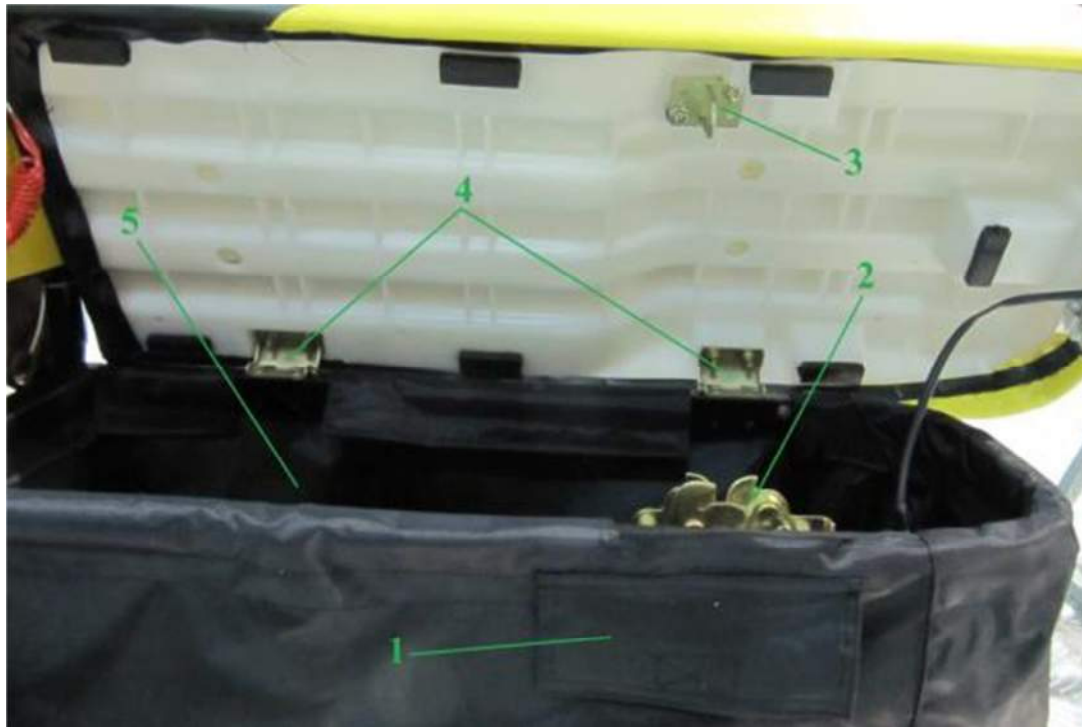

Багажный отсек:

Багажный отсек снегохода расположен под сиденьем. Он представляет собой чехол из плотной ткани, натянутый на раму сиденья.

1. Клапан замка сиденья;
2. Замок сиденья;
3. Ответная часть замка сиденья;
4. Петли;
5. Багажный отсек.

Для доступа в багажный отсек (5) необходимо отогнуть клапан замка сиденья (1), отвести вправо язычок замка (2) и откинуть сиденье. Для закрытия багажного отсека необходимо установить сиденье на место и слегка надавите на него до характерного щелчка замка сиденья: багажный отсек закрыт.

Перед поездкой убедитесь, что багажный отсек плотно закрыт. Не помещайте в багажный отсек горючие предметы. Не кладите в багажный отсек

ценные вещи.



Запрещена буксировка прицепа во время обкатки снегохода.

РЕГЛАМЕНТНЫЕ РАБОТЫ

Снегоход необходимо обслуживать через определенные промежутки времени – либо в указанный пробег (км) либо через определенные промежутки времени после продажи, в зависимости от того, что наступит ранее. Перед выполнением обслуживания необходимо провести его тщательную мойку. Приведенные в таблице значки означают следующее: *П*: проверить, помыть, отрегулировать, смазать; *О*: очистить; *З*: заменить; *Р*: отрегулировать.

Пункт	Одометр (км)						Примечание
	100 (1 месяц)	500 (3 месяц)	1000 (6 месяц)	1500 (9 месяц)	2000 (12 месяц)	2500 (15 месяц)	
Топливная система		П	П	П	П	П	
Работа дросселя	П	П	П	П	П	П	
Работа карбюратора на холостом ходу	П	П	П	П	П	П	
Моторное масло	З		З		З		Замена каждую 1000 км
Свеча зажигания	П	П	П	З	П	З	
Вентилиция картера	П	П	П	П	П	П	
Сетка масляного фильтра	О		О		Через 1000 км либо 1 раз в год (что наступит ранее)		
Зазор клапанов	П	П	П	П	П	П	
Приводная цепь	П	П	П	П	П	П	
Тормоз	П	П	П	П	П	П	
Износ тормозных колодок		П	П	П	П	П	
Передняя фара, задний фонарь	П	П	П	П	П	П	1 раз в месяц
Узлы передней подвески	П	П	П	П	П	П	1 раз 3 месяца
Элементы рулевого управления	П	П	П	П	П	П	
Крепежные соединения	П	П	П	П	П	П	1 раз в месяц
Гусеничный блок	П	П	П	П	П	П	1 раз в 3 месяца

СХЕМА ЭЛЕКТРООБОРУДОВАНИЯ

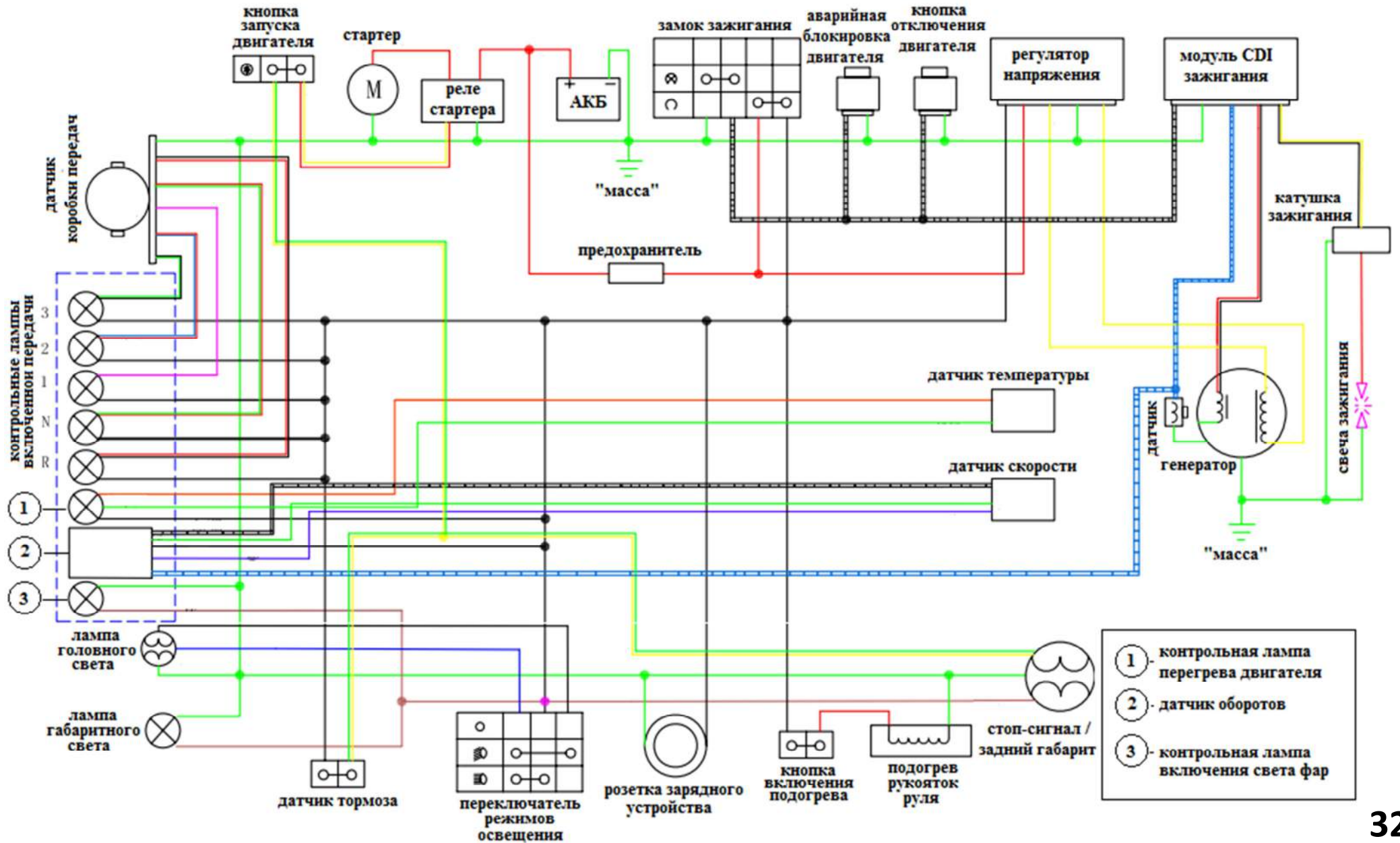

УВАЖАЕМЫЙ ПОКУПАТЕЛЬ! ВНИМАТЕЛЬНО ОЗНАКОМЬТЕСЬ С УСЛОВИЯМИ ГАРАНТИИ!

Гарантийный срок эксплуатации изделия составляет 6 месяцев со дня продажи или 500 км в зависимости от того, что наступит ранее (при отсутствии нарушений настоящих Условий). Гарантийный ремонт осуществляется бесплатно в Сервисном центре уполномоченного дилера или в Авторизованном Компанией-продавцом Сервисном центре, и заключается в замене дефектных частей изделия. Доставка неисправного изделия в сервисный центр производится Покупателем своим транспортом и за свой счет. Компания-продавец или ее представители оставляют за собой право заменить неисправное изделие либо заменить неисправную часть исправной с сохранением срока гарантии.

Претензии на гарантийный ремонт не принимаются в следующих случаях:

- при истечении гарантийного срока;
- при отсутствии гарантийного талона или неправильном его заполнении;
- при наличии явных механических повреждений либо повреждений, возникших вследствие аварии, нарушения правил эксплуатации (эксплуатация вне указанного диапазона температур, применение не рекомендованных эксплуатационных материалов, жидкостей и т.п.) и неаккуратного обращения с изделием;
- при попадании в изделие посторонних предметов и других повреждающих элементов;
- при повреждениях, возникших во время стихийных бедствий, аварий, террористических актах или военных действий;
- в случае претензий по отдельным параметрам, не нормируемым технической документацией;
- при отсутствии в гарантийном талоне отметки о своевременном прохождении обязательного технического обслуживания изделия в Сервисном центре уполномоченного дилера или в Авторизованном Компанией-продавцом Сервисном центре;
- в случае использования не оригинальных аксессуаров для тюнинга транспортного средства, установка которых влияет на эксплуатационные показатели техники;
- в случае самостоятельного ремонта либо ремонта в не уполномоченном на это Компанией-продавцом Сервисном центре.

Сроки проведения технического обслуживания:

№1 – через 1 месяц с даты продажи или по достижении 100 км, в зависимости от того, что наступит ранее;

№2 – через 3 месяца с даты продажи или по достижении 500 км, в зависимости от того, что наступит ранее

№3 – через 6 месяцев с даты продажи или по достижении 1000 км, в зависимости от того, что наступит ранее.

№4 и последующих – через каждые 500 км или 6 месяцев, в зависимости от того, что наступит ранее.

Допускается перепробег для прохождения ТО не более 50 километров. Все виды технического обслуживания платные.

При выявлении недостатков транспортного средства покупатель обязан незамедлительно прекратить его эксплуатацию, приняв все доступные меры для того, чтобы исключить или максимально уменьшить дополнительный ущерб от возникшей неисправности.

Ограниченная гарантия (300 км или 1 месяц) распространяется на: приводную цепь, подшипники, рулевые наконечники.

Гарантия не распространяется на:

- **расходные детали и материалы:** тормозные колодки, тормозной диск, патрубки и пластмассовые изделия, амортизаторы, АКБ, гусеницу, склизы, катки, лыжи, шланги, тросы, сайлентблоки, втулки подвески, свечи зажигания, фильтры, масла, тормозную жидкость, лампы, предохранители, подшипники.
- **регулируемые работы:** регулировку карбюратора, зазоров в клапанах, регулировку рулевого управления, прокачку тормозной системы, регулировку светового оборудования;
- **последствия воздействия внешних факторов:** при попадании воды в узлы и агрегаты, хранении транспортного средства в несоответствующих условиях, сколы, трещины, внешние повреждения.

Гарантия аннулируется при:

- утере или порче настоящего «Руководства по эксплуатации»;
- нарушении настоящего регламента технического обслуживания у дилера или уполномоченного производителем сервисного центра;
- нарушении правил технической эксплуатации, включающих нарушение правил обкатки, превышении допустимой грузоподъемности снегохода, нарушении иных требований и рекомендаций данного «Руководства по эксплуатации»;
- превышении пробега между ТО свыше 50 километров от номинальной величины установленного пробега;
- небрежном обращении с техникой, использованием неоригинальных запасных частей;
- использовании низкокачественного топлива (ниже АИ-92);
- ремонте транспортного средства неквалифицированным персоналом;
- несанкционированном изменении конструкции, электрооборудования и регулировок транспортного средства;
- использовании транспортного средства в любых спортивных или коммерческих целях.

Порядок выполнения гарантийных работ: для рассмотрения претензии покупатель должен прибыть с транспортным средством и данным руководством к продавцу техники или в уполномоченный сервисный центр. В ремонт по гарантии техника принимается только в чистом виде.

Компания-производитель и сервисный центр, за ущерб, нанесенный лицам или предметам в результате использования изделия, даже при наличии дефектов в материале или узлах последнего, ответственности не несет.

**Изделие получил в исправном состоянии и полностью укомплектованным.
С условиями предоставления гарантии согласен:**

Дата

Подпись

ФИО

ГАРАНТИЙНЫЙ ТАЛОН

Изделие	
Модель	
Номер двигателя	
Номер рамы	

Дата продажи	
--------------	--

ФИО клиента	
Адрес	

Дата выдачи снегохода первому владельцу	
---	--

Гарантийный срок снегохода указан в условиях гарантии. Данный талон действителен только при условии его заполнения в день продажи, и наличии действительных подписей продавца и покупателя или их представителей.

Подпись покупателя:

Подпись продавца:

Дата:

Дата:

М.П.

1-ое техническое обслуживание (1-й месяц со дня продажи или по достижении 100 км).	
Дата:	
Работы произвел:	
ФИО мастера:	Подпись:
Список работ:	
<i>Печать сервисного центра</i>	
2-ое техническое обслуживание (3-й месяц со дня продажи или по достижении 500 км).	
Дата:	
Работы произвел:	
ФИО мастера:	Подпись:
Список работ:	
<i>Печать сервисного центра</i>	

3-ое техническое обслуживание (6-й месяц со дня продажи или по достижении 1000 км).	
Дата:	
Работы произвел:	
ФИО мастера:	Подпись:
Список работ:	
<i>Печать сервисного центра</i>	
4-ое техническое обслуживание (9-й месяц со дня продажи или по достижении 1500 км).	
Дата:	
Работы произвел:	
ФИО мастера:	Подпись:
Список работ:	
<i>Печать сервисного центра</i>	

5-ое техническое обслуживание (12-й месяц со дня продажи или по достижении 2000 км).	
Дата:	
Работы произвел:	
ФИО мастера:	Подпись:
Список работ:	
<i>Печать сервисного центра</i>	
6-ое техническое обслуживание (15-й месяц со дня продажи или по достижении 2500 км).	
Дата:	
Работы произвел:	
ФИО мастера:	Подпись:
Список работ:	
<i>Печать сервисного центра</i>	

7-ое техническое обслуживание (18-й месяц со дня продажи или по достижении 3000 км).	
Дата:	
Работы произвел:	
ФИО мастера:	Подпись:
Список работ:	
<i>Печать сервисного центра</i>	
8-ое техническое обслуживание (21-й месяц со дня продажи или по достижении 3500 км).	
Дата:	
Работы произвел:	
ФИО мастера:	Подпись:
Список работ:	
<i>Печать сервисного центра</i>	

ГАРАНТИЙНЫЙ ТАЛОН №1

Изделие		
Модель		
Номер двигателя		
Номер рамы		
Дата продажи		
Дата приема		
Дата выдачи		
Проявление дефекта		
Работы произвел:	<i>Печать сервисного центра</i>	
ФИО мастера		
Подпись		
6 месяцев или 500 км пробега		

ГАРАНТИЙНЫЙ ТАЛОН №2

Изделие		
Модель		
Номер двигателя		
Номер рамы		
Дата продажи		
Дата приема		
Дата выдачи		
Проявление дефекта		
Работы произвел:		<i>Печать сервисного центра</i>
ФИО мастера		
Подпись		
Срок гарантии – 6 месяцев или 500 км пробега		

ГАРАНТИЙНЫЙ ТАЛОН №3

Изделие		
Модель		
Номер двигателя		
Номер рамы		
Дата продажи		
Дата приема		
Дата выдачи		
Проявление дефекта		
Работы произвел:	<i>Печать сервисного центра</i>	
ФИО мастера		
Подпись		
6 месяцев или 500 км пробега		

ПОИСК НЕИСПРАВНОСТЕЙ

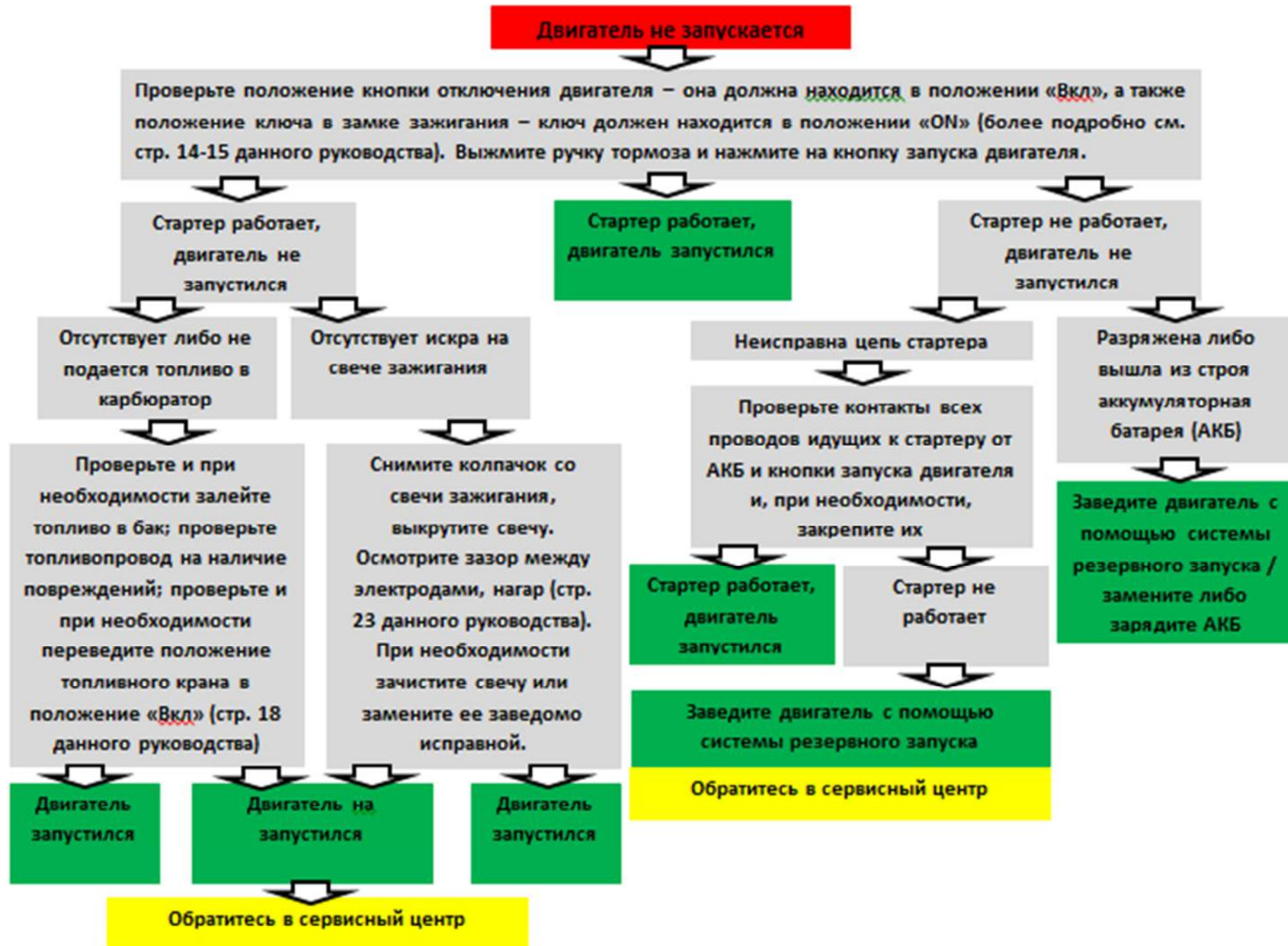

Двигатель не развивает достаточной мощности

Гусеница снегохода вращается свободно, без заеданий, перекосов и рывков?

Да

Проверьте натяг приводной цепи и при необходимости отрегулируйте ее (см. стр. 26 данного руководства); Использование низкокачественного топлива – замените топливо в баке; Перегрев двигателя – очистите ребра головки блока цилиндров от снега и мусора.

Нет

Отрегулируйте гусеницу в соответствии с рекомендациями на странице 22 данного руководства

Проблема устранена?

Да

Нет

Для дальнейшего поиска неисправности обратитесь в сервисный центр

Двигатель не устойчиво работает на холостом ходу

Необходимо отрегулировать обороты холостого хода (см. стр. 23 данного руководства)

Проблема не устранена

Использование низкокачественного топлива – замените топливо в баке; Выкрутите и осмотрите свечу (стр. 23 данного руководства). При необходимости зачистите свечу или замените ее заведомо исправной.

Проблема устранена

Проблема устранена?

Да

Нет

Для дальнейшего поиска неисправности обратитесь в сервисный центр

ПОИСК НЕИСПРАВНОСТЕЙ

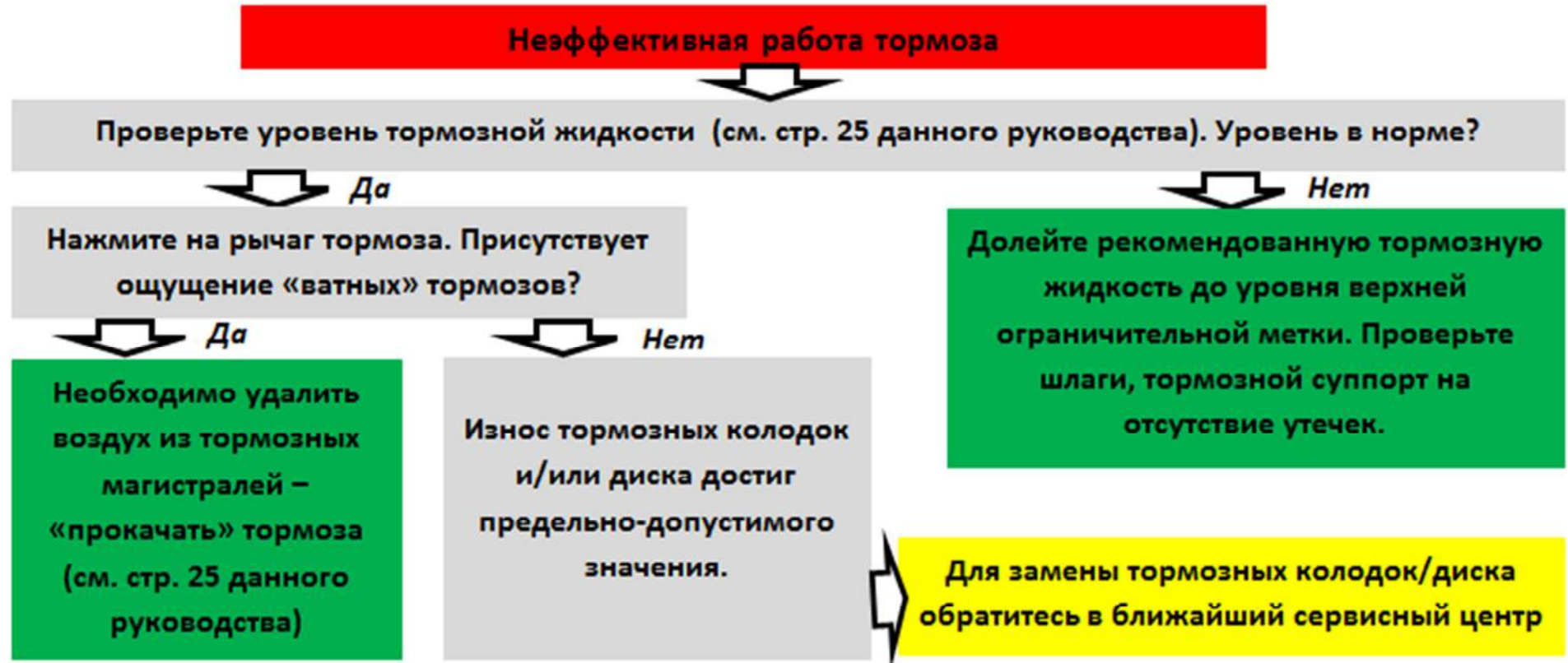

Неквалифицированное вмешательство в работу тормозного механизма снегохода может повлечь за собой риск здоровья и жизни водителя снегохода и окружающих, поэтому мы рекомендуем Вам для проведения любых работ с тормозным механизмом снегохода пользоваться Авторизированными сервисными центрами.



A series of horizontal lines for writing, starting from the top of the page and extending down to just above the footer. The lines are evenly spaced and cover most of the page width.

ЛИСТ ОТК

1. Рама (несущий элемент)
2. Двигатель
3. Трансмиссия
4. Ходовая часть (подвеска, рулевое управление)
5. Тормозная система
6. Электрооборудование
7. Внешний вид
8. Упаковка
9. Комплектность поставки

Отдел технического контроля

VIN номер

Ваш сервисный центр

Адрес:

Телефоны:

**Время
работы:**

Производитель сохраняет за собой право вносить любые изменения, включая изменения технических характеристик, дизайна и оснащения моделей без предварительного уведомления.

D***I******N******G******O***

www.irbismotors.ru