



ИНСТРУКЦИЯ ПО ЭКСПЛУАТАЦИИ  
НАДУВНЫХ ЛОДОК **BADGER**



# ПАСПОРТ

на надувные лодки «Badger»

Изготовитель: «WEIHAI HIFEI MARINE CO., LTD», YANGTING TOWN, WEIHAI, Китай

Филиал: #17-303, SI HWA TOOL CENTER 1367-1, JUNG WANGDONG, SI HEUNG-SHI, KYUNG KI-DO, Южная Корея.

Конструкторский отдел компании "Баджер": ООО "Авард", Кожевенная линия 1/3, к.3, С.-Петербург, Россия.

Надувные лодки «Badger» выполнены в соответствии с требованиями нормативных документов ГОСТ Р 53446-2009 (ИСО 6185:2001) и ГОСТ 21292-89 пп. 1.1, 1.2, 2.1-2.5, 4.1-4.3, 5.2-5.10. Надувные лодки входят в перечень технически сложных товаров, утвержденный Постановлением Правительства РФ от 11.10.2011 г. №924 "Об утверждении перечня технически сложных товаров". Все вопросы, связанные с возвратом, обменом или ремонтом лодок регулируются ст. 18 закона РФ от 07.02.1992 N 2300-1 "О защите прав потребителей" как в отношении технически сложного товара.

Отметки о продаже

Four horizontal grey bars for recording purchase marks.

Модель

Grey bar for recording the model name.

Строительный (заводской) номер

Grey bar for recording the factory number.

Дата продажи

Grey bar for recording the date of sale.

Печать (штамп) торгующей организации

Лодки Badger выполнены в соответствии с ГОСТ Р 53446-2009 (ИСО 6185:2001). Согласно этого документа, надувные лодки Badger относятся к четырем типам:

тип I - гребные лодки (безмоторные);

тип II - моторные лодки с максимальной мощностью подвесного мотора 4.5 кВт (6 л.с.);

тип V - моторные лодки с мощностью подвесного мотора от 4.5 до 15 кВт включительно (6-20 л.с.);

тип VII - моторные лодки с мощностью подвесного мотора не менее 15 кВт (20 л.с.).

Остальные типы этой классификации не применимы к лодкам Badger.

Такие параметры как высота волны и удаленность от берега определяет инспектор ГИМС при постановке судна на учет исходя из местных условий плавания.



Для получения максимального удовольствия при эксплуатации лодки Badger, а так же для обеспечения Вашей безопасности на воде была разработана настоящая инструкция.

Она состоит из подробной информации о технических характеристиках лодки, инструкции по ее сборке и демонтажу, эксплуатации, хранению, а также содержит рекомендации по уходу за ней.

Внимательно ознакомьтесь с содержанием данной инструкции перед началом сборки и эксплуатации Вашей новой надувной лодки.

Конструкция лодки может быть изменена производителем без предварительного уведомления, при этом, что внесенные изменения, никаким образом не повлияют на основные потребительские свойства судна.

Надувные лодки Badger предназначены для плавания по акваториям рек, озер и морей по установленным правилам МП, ВВП, ВП.



## Содержание

Технические характеристики лодок Classic Line и Fishing Line (серии CL, FL, FLA).....	2
Технические характеристики лодок Sport Line и Duck Line (серии SL, DL) .....	3
Технические характеристики лодок Hunting Line и Heavy Duty (серии HL, HD) .....	4
Технические характеристики лодок Wave Line и Excel Line (серии WL, EXL) .....	5
Технические характеристики лодок Fast Cat и Air Line (серии FC, FS, ARL) .....	6
Технические характеристики лодок Lake Line и Utility Line (серия LL, UL) .....	7
Сборка лодки с различными типами пайолов .....	8
Сборка лодки с составным жёстким пайолом .....	9
Сборка лодки с надувным пайолом AIRDECK .....	14
Сборка лодки с пайолом низкого давления .....	15
Демонтаж лодки .....	16
Мойка лодки .....	18
Эксплуатация лодки .....	18
Ограничения эксплуатации .....	18
Особенности эксплуатации надувных лодок .....	19
Плавание под вёслами .....	20
Плавание под мотором .....	20
Буксировка, стоянка на якорю .....	21
Хранение и транспортировка лодки .....	22
Эксплуатация лодки в районах выше уровня моря .....	22
Ремонт: разрывы, порезы, проколы .....	23
Установка навесного дополнительного оборудования на примере системы UniMount .....	24
Установка новых клапанов .....	26
Регистрация лодки .....	26
Инструкция по нанесению государственного регистрационного номера на лодку ПВХ .....	28
Пластина для регулировки высоты транца (для лодок, оснащенных данной опцией) .....	31
Охрана окружающей среды .....	32
Полезные советы .....	33
Гарантийные обязательства .....	37
Сервисные центры .....	38

## ➤ Серия **Classic Line** (щитовой пайол)



Тип палубы: щитовой фанерный пайол.

Тип лодки в соответствии с ГОСТ Р 53446-2009 (ИСО 6185:2001): Тип V

	CL270	CL300	CL340	CL370	CL390	CL420
Длина / ширина, м	2,7/1,44	3,0/1,57	3,4/1,57	3,7/1,72	3,9/1,72	4,2/1,89
Внутренняя длина / ширина, м	1,78/0,68	1,98/0,68	2,4/0,68	2,58/0,80	2,78/0,80	2,98/0,89
Диаметр борта, м	0,38	0,43	0,43	0,46	0,46	0,5
Вес снаряжённой лодки, кг	38	45	53	65	69	80
Грузоподъёмность, чел./кг	2/270	3/420	4/470	5/570	5/600	6/720
Максимальная мощность подвесного мотора (дейдвуд 380-400 мм), л.с.	6	10	15	18	20	30

## ➤ Серия **Fishing Line** (щитовой пайол, надувной пайол)



Тип палубы: щитовой фанерный пайол (серия FL), надувной пайол высокого давления AirDeck (серия FLA)

Тип лодки в соответствии с ГОСТ Р 53446-2009 (ИСО 6185:2001): Тип V

	270	300	330	360	390
Длина / ширина, м	2,7/1,5	3,0/1,5	3,3/1,5	3,6/1,53	3,9/1,53
Внутренняя длина / ширина, м	1,70/0,66	2,0/0,66	2,34/0,66	2,51/0,66	2,82/0,66
Диаметр борта, м	0,41	0,41	0,41	0,43	0,43
Вес снаряжённой лодки (серия FL), кг	39	43	49	53	58
Вес снаряжённой лодки (серия FLA), кг	31	34	38	42	46
Грузоподъёмность, чел./кг	3/350	3/400	4/440	4/520	5/560
Максимальная мощность подвесного мотора (дейдвуд 380-400 мм), л.с.	6	10	15	15	15

## Серия **Sport Line** (щитовой пайол)



Тип палубы: щитовой алюминиевый пайол.

Тип лодки в соответствии с ГОСТ Р 53446-2009 (ИСО 6185:2001): Тип V (300, 340) и VII (370, 390, 430)

	SL 300	SL 340	SL 370	SL 390	SL 430
Длина / ширина, м	3,0/1,57	3,4/1,57	3,7/1,73	3,9/1,73	4,3/1,92
Внутренняя длина / ширина, м	1,87/0,68	2,17/0,68	2,41/0,80	2,65/0,80	2,9/0,89
Диаметр борта, м	0,43	0,43	0,45	0,45	0,5
Вес снаряжённой лодки, кг	43	52	64	70	83
Грузоподъёмность, чел./кг	3/420	4/470	5/570	5/600	7/820
Максимальная мощность подвесного мотора (дейдвуд 380-400 мм), л.с.	10	15	25	30	30

## Серия **Duck Line** (щитовой пайол)



Тип палубы: щитовой фанерный или алюминиевый окрашенный пайол.

Тип лодки в соответствии с ГОСТ Р 53446-2009 (ИСО 6185:2001): Тип V (300, 340) и VII (370, 390, 430)

	DL 300	DL 340	DL 370	DL 390	DL 430
Длина / ширина, м	3,0/1,57	3,4/1,57	3,7/1,73	3,9/1,73	4,3/1,92
Внутренняя длина / ширина, м	1,87/0,68	2,17/0,68	2,41/0,80	2,65/0,80	2,9/0,89
Диаметр борта, м	0,43	0,43	0,45	0,45	0,5
Вес снаряжённой лодки, кг	43	52	64	70	83
Грузоподъёмность, чел./кг	3/420	4/470	5/570	5/600	7/820
Максимальная мощность подвесного мотора (дейдвуд 380-400 мм), л.с.	10	15	25	30	30

## Серия **Hunting Line** (щитовой пайол)



Тип палубы: щитовой фанерный или  
алюминиевый окрашенный пайол.

Тип лодки в соответствии с ГОСТ Р 53446-2009  
(ИСО 6185:2001): Тип V (300, 340) и VII (370, 400)

	<b>HL 300</b>	<b>HL 340</b>	<b>HL 370</b>	<b>HL 400</b>
Длина / ширина, м	3,0/1,57	3,4/1,57	3,7/1,73	4,0/1,73
Внутренняя длина / ширина, м	1,87/0,68	2,17/0,68	2,41/0,80	2,60/0,80
Диаметр борта, м	0,43	0,43	0,45	0,45
Вес снаряжённой лодки, кг	46	56	68	75
Грузоподъёмность, чел./кг	3/420	4/480	5/570	6/620
Максимальная мощность подвесного мотора (дейдвуд 380-400 мм), л.с.	10	15	25	30

## Серия **Heavy Duty** (щитовой пайол)



Тип палубы: щитовой алюминиевый пайол.

Тип лодки в соответствии с ГОСТ Р 53446-2009  
(ИСО 6185:2001): Тип VII

	<b>HD 350</b>	<b>HD 370</b>	<b>HD 390</b>	<b>HD 430</b>	<b>HD 470</b>
Длина / ширина, м	3,5/1,95	3,7/1,95	3,9/1,95	4,3/1,98	4,7/1,98
Внутренняя длина / ширина, м	2,15/0,88	2,33/0,88	2,46/0,88	2,86/0,88	3,25/0,88
Диаметр борта, м	0,53	0,53	0,53	0,55	0,55
Вес снаряжённой лодки, кг	67	72	77	83	90
Грузоподъёмность, чел./кг	5/770	7/820	7/860	8/950	9/1050
Максимальная мощность подвесного мотора (дейдвуд 380-400 мм), л.с.	25	25	35	40	40

## Серия **Wave Line** (щитовой пайол)



Тип палубы: щитовой фанерный пайол.

Тип лодки в соответствии с ГОСТ Р 53446-2009 (ИСО 6185:2001): Тип V

	WL340	WL 360	WL 390
Длина / ширина, м	3,4/1,60	3,6/1,73	3,9/1,73
Внутренняя длина / ширина, м	2,3/0,75	2,5/0,75	2,8/0,75
Диаметр борта, м	0,43	0,43	0,43
Вес снаряжённой лодки, кг	55	59	63
Грузоподъёмность, чел./кг	4/480	5/590	6/640
Максимальная мощность подвесного мотора (дейдвуд 380-400 мм), л.с.	10	15	20

## Серия **Excel Line** (щитовой пайол)



Тип палубы: щитовой фанерный пайол.

Тип лодки в соответствии с ГОСТ Р 53446-2009 (ИСО 6185:2001): Тип II (280) и Тип V (320, 360)

	EXL 280	EXL 320	EXL 360
Длина / ширина, м	2,8/1,35	3,2/1,49	3,6/1,64
Внутренняя длина / ширина, м	2,03/0,58	2,35/0,68	2,65/0,83
Диаметр борта, м	0,38	0,41	0,42
Вес снаряжённой лодки, кг	28	33	40
Грузоподъёмность, чел./кг	2/190	2/225	3/305
Максимальная мощность подвесного мотора (дейдвуд 380-400 мм), л.с.	5	6	9,8

## Серия **Fast Cat** (щитовой пайол)



Тип палубы: щитовой фанерный пайол.

Тип лодки в соответствии с ГОСТ Р 53446-2009  
(ИСО 6185:2001): Тип VII

	<b>FS 380</b>	<b>FC 410</b>	<b>FC 350L</b>	<b>FC 370L</b>
Длина / ширина, м	3,8/1,95	4,1/1,97	3,5/1,95	3,7/1,95
Внутренняя длина / ширина, м	2,1/1,04	2,4/1,04	2,15/0,88	2,33/0,88
Диаметр борта, м	0,5	0,5	0,53	0,53
Вес снаряжённой лодки, кг	77	84	58	66
Грузоподъёмность, чел./кг	3/440	3/470	5/770	7/820
Максимальная мощность подвесного мотора (дейдвуд 380-400 мм), л.с.	35	50	25	25

## Серия **Air Line** (надувной пайол)



Тип палубы: надувное дно низкого давления  
типа НДНД.

Тип лодки в соответствии с ГОСТ Р 53446-2009  
(ИСО 6185:2001): Тип V

	<b>ARL 360</b>	<b>ARL 390</b>	<b>ARL 420</b>
Длина / ширина, м	3,6/1,77	3,9/1,85	4,2/1,97
Внутренняя длина / ширина, м	2,71/0,82	2,91/0,89	3,2/0,92
Диаметр борта, м	0,46	0,50	0,52
Вес снаряжённой лодки, кг	39	42	47
Грузоподъёмность, чел./кг	5/630	6/800	7/920
Максимальная мощность подвесного мотора (дейдвуд 380-400 мм), л.с.	15	18	18



## Серия **Lake Line** (надувной пайол)



Тип палубы: надувной пайол низкого давления типа BLP.

Тип лодки в соответствии с ГОСТ Р 53446-2009 (ИСО 6185:2001): Тип I и II

	LL 200	LL 235	LL 265	LL 285
Длина / ширина, м	2,0/1,32	2,35/1,32	2,65/1,32	2,85/1,48
Внутренняя длина / ширина, м	1,32/0,64	1,63/0,6	1,93/0,6	1,96/0,64
Диаметр борта, м	0,34	0,36	0,36	0,42
Вес снаряжённой лодки, кг	16,6	23,6	26,6	32,6
Грузоподъёмность, чел./кг	1/100	1/140	2/160	2/220
Максимальная мощность подвесного мотора (дейдвуд 380-400 мм), л.с.	3	3	3,5	3,5

## Серия **Utility Line** (щитовой пайол)



Тип палубы: щитовой фанерный пайол.

Тип лодки в соответствии с ГОСТ Р 53446-2009 (ИСО 6185:2001): Тип V

	UL 300	UL 330	UL 360
Длина / ширина, м	3,0/1,5	3,3/1,5	3,6/1,57
Внутренняя длина / ширина, м	1,81/0,6	2,03/0,6	2,34/0,67
Диаметр борта, м	0,45	0,45	0,45
Вес снаряжённой лодки, кг	28	32	39
Грузоподъёмность, чел./кг	3/400	4/430	4/470
Максимальная мощность подвесного мотора (дейдвуд 380-400 мм), л.с.	6	9,8	9,8

## ➤ Сборка лодки с различными типами пайолов

### СБОРКА



После транспортировки или хранения лодки при отрицательных температурах перед распаковкой лодку необходимо выдержать сутки при положительной температуре. Не используйте для накачивания лодки, не приспособленные для этого насосы, например, воздушный компрессор для автомобильных шин. Перекачивание лодки может повлечь за собой разрыв швов и/или переборок.

- 1** Лодка собирается на ровной, предварительно очищенной поверхности.
- 2** Разверните и расстелите лодку.
- 3** Откройте клапан каждой камеры. Убедитесь, что прокладка каждого колпачка клапана на месте.

Все клапаны снабжены пружинами из нержавеющей стали и при достижении определенного давления внутри



камеры, они автоматически обеспечивают герметичность.

Лодки Badger могут комплектоваться двумя типами клапанов:

Клапан типа Push-Push - открывается и закрывается одним нажатием на ниппель.

Клапан типа Push & Turn открывается и закрывается нажатием ниппеля с поворотом.

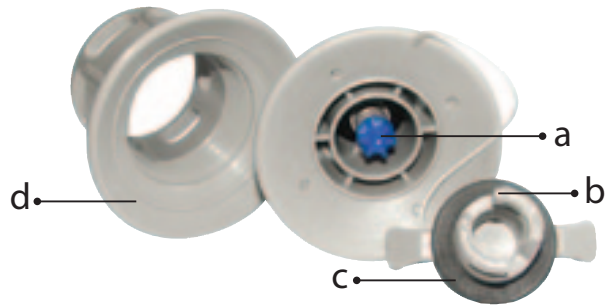

#### Фото воздушного клапана

- a – ниппель
- b – колпачок
- c – прокладка
- d - ответная часть клапана



Клапан и адаптер насоса должны быть чистыми для обеспечения плотного соединения.

Насос следует располагать на ровной и чистой поверхности во избежание повреждений и всасывания посторонних предметов.

Если Вы в первый раз накачиваете лодку, то снимите колпачки с каждого клапана и убедитесь в том, что ниппель клапана находится в верхней позиции (закрыт). Вставьте наконечник адаптера насоса в клапан. Накачайте равномерно все камеры за исключением кила. Рабочее давление в камерах составляет 0,25 атм. и для его контроля желательно использовать манометр.

## СБОРКА ЛОДКИ С СОСТАВНЫМ ЖЁСТКИМ ПАЙОЛОМ



Как только лодка полностью накачана, нажмите на ниппели и спустите приблизительно 2/3 воздуха из каждой камеры. По окончании этой стадии можно приступать к сборке настила.



Для лодок серии Sport Line, Fishing Line, Heavy Duty, Wave Line, Hunting Line, Duck Line, Classic Line, Utility Line, Excel Line: надувайте киль только с установленным настилом.

Для лодок серии Fast Cat: перед сборкой настила необходимо выпустить весь воздух из спонсонов катамарана.

Настил укладывается промаркированной поверхностью наружу.

- 4** Вставьте первую секцию настила в носовую часть лодки.



- 5** Совместите клапан кия с отверстием носового щита. Следите за защитным колпачком клапана, чтобы он не попал под щит пайола.



## СБОРКА ЛОДКИ С СОСТАВНЫМ ЖЁСТКИМ ПАЙОЛОМ

- 6** Вставьте кормовую секцию настила в транец лодки.



Кормовой пайол должен заходить под упорную планку на транце. Транец лодок Fishing Line оснащен универсальным замком, который позволяет устанавливать на лодки этой серии, как жесткий составной пайол, так и надувной пол AirDeck.



Для лодок серии Fast Cat



- 7** Вставьте оставшиеся секции настила таким образом, чтобы предпоследняя и соседняя секции встали «домиком».

**!** Для удобства, на каждом элементе пайола, есть схема сборки, которая определяет его место в конструкции пола.



- 8** Нажмите на верхнюю часть «домика» так, чтобы секции выровнялись.

**!** «Домик» может быть образован любыми соседними щитами палубы, кроме носового. Основным условием должны быть расположенные определенным образом профили щитов.

Для остальных лодок



## СБОРКА ЛОДКИ С СОСТАВНЫМ ЖЁСТКИМ ПАЙОЛОМ



Переко́с, смещение пайол при установке, давление в баллонах лодки ниже нормы равно как и эксплуатация лодки при волнении более 3 баллов на крейсерской скорости, приводит к деформации боковых стрингеров и щитов палубы.

**9** Положите весло под днище лодки, чтобы приподнять настил с ровной поверхности.

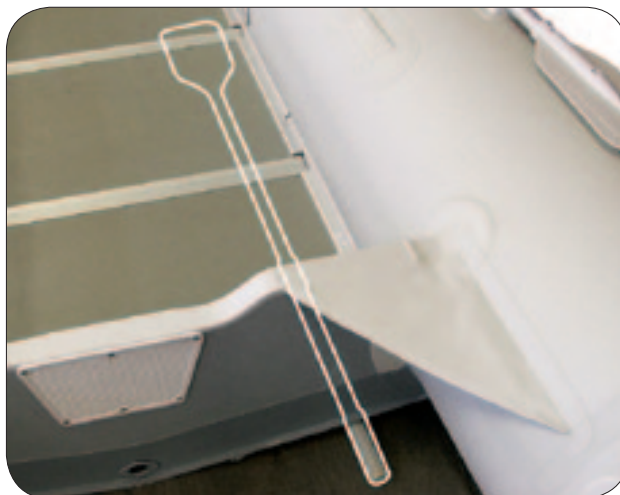

**10** Извлеките алюминиевые стрингеры из чехла.



## СБОРКА ЛОДКИ С СОСТАВНЫМ ЖЁСТКИМ ПАЙОЛОМ

- 11** Установите боковой стрингер совмещая его концы с защитными "пятками", расположенными на баллоне у днища лодки.



- 12** Повторите эту операцию с противоположной стороны лодки.

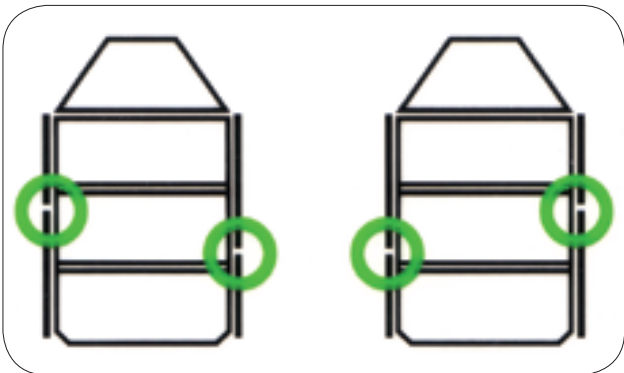

### Для лодок серии Utility Line, Excel Line и Fast Cat:

У этих моделей боковые стрингера отсутствуют. Фиксация палубы происходит за счет прижатия баллонами при накачивании.



Модели лодок Heavy Duty HD390, HD430, HD470; Fishing Line FL330, FL360, FL390; Sport Line SL390, SL430; Wave Line WL390; Hunting Line HL 400; Duck Line DL390, DL430; Classic Line CL390 оснащены пайолами с двумя стрингерами разной длины с каждой стороны. При сборке этих лодок следует обращать особое внимание на порядок установки боковых стрингеров, которые должны быть расположены асимметрично в соответствии со схемой, которая имеется на пайолах.

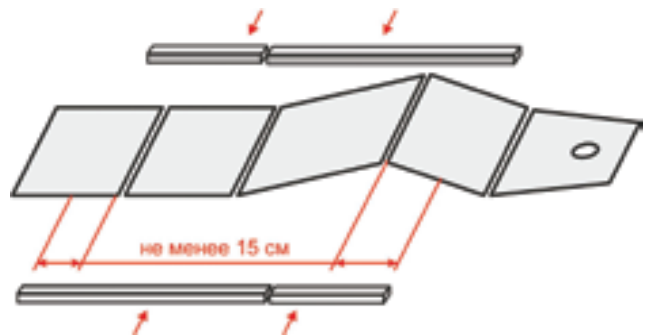

Концы стрингеров должны перекрывать не менее 15 см крайних щитов.

### Для лодок серии Fast Cat:

В лодках серии Fast Cat роль стрингера выполняет ПВХ профиль, приклеенный к внутренней части баллонов катамарана. Вставьте пайолы под ПВХ профиль таким образом, чтобы они были прижаты его Г-образной частью.

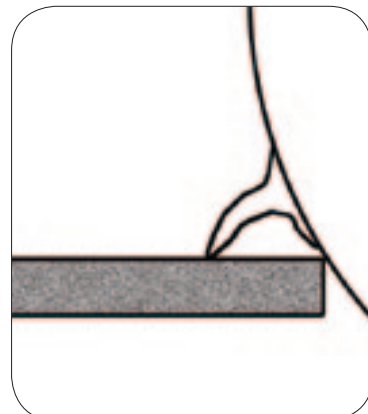

## СБОРКА ЛОДКИ С СОСТАВНЫМ ЖЁСТКИМ ПАЙОЛОМ

- 13** Установите сидение в крепления, расположенные на баллонах в удобное для Вас место.



- 14** Сверяясь с показаниями манометра, полностью накачайте лодку, соединяя ножной насос с каждым из клапанов. Накачивать лодку необходимо в следующей последовательности:

- для лодок Sport Line, Fishing Line, Heavy Duty, Wave Line, Hunting Line, Duck Line, Classic Line, Utility Line, Excel Line: нос, правый баллон, левый баллон, киль.
- для лодок серии Fast Cat: сначала баллоны, затем спонсоны.
- для лодок серии ARL: нос, правый баллон, левый баллон, элементы дна (последовательно).
- для лодок серии LL: носовой отсек, кормовой отсек, дно.

Элементы лодки	Значение давления
борт носовой отсек	0,25 атм (250 мбар)
борт левый	0,25 атм (250 мбар)
борт правый	0,25 атм (250 мбар)
киль (все типы)	0,30 атм (300 мбар)
нижний спонсон (серии FC и FS)	0,80 атм (800 мбар)
дно низкого давления НДНД (серия ARL)	0,30 атм (300 мбар)
дно низкого давления BLP (серия LL)	0,25 атм (250 мбар)
дно высокого давления ARD	0,80 атм (800 мбар)
надувные аксессуары	0,25 атм (250 мбар)



- 15** Закройте воздушные клапаны лодки колпачками.

- 16** Вставьте весла в уключины и зафиксируйте их, закрутив круглые пластиковые колпачки. После этого закрепите их в соответствующих креплениях.



**!** При спуске лодки на воду, давление в киле и спонсонах может снизиться за счет более низкой температуры воды (изменение в 1 градус=0.004 атм. (4 мбар)) и поэтому может возникнуть необходимость докачивания киля на воде.

**Лодка готова к спуску на воду.**



## СБОРКА ЛОДКИ С НАДУВНЫМ ПАЙОЛОМ AIRDECK

Для исключения проколов и других механических повреждений, поверхность надувного пола AirDeck защищена дополнительным слоем из материала ПВХ. Защитный слой закреплен чередованием проклеенных и не проклеенных поперечных участков палубы, что предотвращает его чрезмерное натяжение вследствие различных характеристик используемых материалов.

- 1** Вставьте опорные доски в соответствующие петли на обратной стороне надувного пола.



- 2** Уложите ненакачанный надувной пол на дно накачанной на 50% лодки. Киль должен быть в спущенном состоянии.



- 3** Кормовая часть надувного пола должна быть зафиксирована универсальным замком на транце.



- 4** Накачайте надувной пол до давления 0.7 – 0.8 атм.



**!** Для выполнения этой операции воспользуйтесь насосом, которым комплектуются лодки этого типа. Не пользуйтесь воздушным компрессором, если он не оснащен редуктором, установленным на 0.8 атм (800 мбар).

- 5** Накачайте лодку, выполняя пункты 13-16 главы «Сборка лодки с составным жёстким пайолом».



## СБОРКА ЛОДКИ С ПАЙОЛОМ НИЗКОГО ДАВЛЕНИЯ

- 1** Накачайте лодку, следуя рекомендациям пунктов 13, 14, 15 и 16 раздела «Сборка лодки с составным жестким пайолом».

### Лодка серии ARL



### Лодка серии LL



- 2** Для лодок серии ARL:

- Накачайте дно лодки до давления 0,3 атм.



Надувная палуба лодок этой серии оборудована предохранительным клапаном, который срабатывает, когда давление поднимается выше 0,33 атм.

- 3** Для лодок серии LL:

- накачайте дно лодки до давления 0,25 атм.

## ➤ Демонтаж лодки



Перед тем как свернуть лодку убедитесь, что она чистая. В случае необходимости вымойте лодку и комплектующие с мылом и ополосните пресной водой. Протрите лодку насухо.

- 1** Для того чтобы спустить лодку, снимите колпачки с клапанов, нажмите на ниппель, зафиксировав, таким образом, клапан в открытой позиции. Надавите на баллоны, чтобы воздух начал выходить через клапаны.



- 2** Снимите сиденье.

- 3** Снимите весла и закрутите круглые пластиковые колпачки на уключинах во избежание появления потертостей в этих местах во время транспортировки.



- 4** Демонтаж пайола

### Для лодок с жестким пайолом

- 4.1** Выньте боковые стрингеры.



- 4.2** Приподнимите одну из центральных секций настила и удалите ее. Выньте секции настила, сняв в последнюю очередь секции носовой части и транца.



**Для лодок с надувным пайолом:**

- 4.3** Выпустите воздух из надувного пола. Для этого снимите колпачок с воздушного клапана и нажмите на ниппель, зафиксировав его в открытой позиции.
- 4.4** Освободите кормовую часть надувного пола из-под транцевых упоров.



- 4.5** Извлеките надувной пол из кокпита лодки.



- 5** Воспользуйтесь насосом, чтобы выпустить оставшийся воздух из каждой камеры.
- 6** Положите спущенную лодку дном вниз. Расправленные концы баллонов уложите на внешнюю сторону транца, и прижмите их к нему.



- 6.1** Для моделей лодок без штатного транца расправьте и уложите баллоны внутрь лодки.



- 7** Ровно скатайте лодку, начиная с кормы.



- 8** Лодку, пол и элементы ее комплектации сложите в прилагаемые к ним сумки.



## ➤ Мойка лодки

По окончании плавания вымойте лодку и комплектующие с мылом и ополосните пресной водой.



Для мытья лодки и ее комплектующих нельзя использовать чистящие средства содержащие спирты, щелочи, растворители и абразивные материалы.

## ➤ Эксплуатация лодки

Вы сделали прекрасный выбор, приобретя надувную лодку. Последуйте нашим советам, и Вы получите максимум удовольствия при ее эксплуатации.

На данный тип лодок распространяются все действующие навигационные правила. Пройдите подготовку по вопросам безопасности, которую предлагают различные государственные и компетентные местные организации.

Температурный режим эксплуатации лодки от  $-5^{\circ}\text{C}$  до  $+45^{\circ}\text{C}$  окружающей среды. Важно помнить, что при кри-

тически малой температуре увеличивается вероятность механических повреждений материала и навесного оборудования из PVC, при критически высокой температуре необходим постоянный контроль давления в баллонах.

Данный тип лодок не оснащен никакими осветительными приборами, поэтому лодка должна эксплуатироваться только в светлое время суток. Запрещается пользоваться лодкой в состоянии наркотического или алкогольного опьянения, что чрезвычайно опасно.

## ➤ Ограничения эксплуатации

- 1** Не превышайте указанный на шильде транца лодки уровень допустимой нагрузки.
- 2** Пассажиры лодки обязаны иметь спасательные жилеты.
- 3** На случай возникновения экстренной ситуации необходимо иметь с собой весла и ремкомплект.
- 4** Груз должен быть размещен в лодке таким образом, чтобы обеспечить равномерную загрузку и центровку судна.
- 5** Не нарушайте температурный режим эксплуатации своей надувной лодки, определенный производителем от  $-5^{\circ}\text{C}$  до  $+45^{\circ}\text{C}$  окружающей среды.
- 6** Не устанавливайте на транец лодки подвесной двигатель с мощностью большей, чем указано в технических характеристиках на шильде лодки.
- 7** Выходите в плавание в том случае, если погодные условия и классификация водоема соответствуют категории плавания Вашего судна.

## ➤ Особенности эксплуатации надувных лодок

- 1** Накачивайте лодку с помощью насоса, который входит в комплект, или другим специально предназначенным для накачивания лодок.
- 2** Камера высокого давления двухкамерного насоса включается в работу после достижения 0.25-0.30 атм. в накачиваемом объеме.
- 3** В зависимости от климатических условий и способа эксплуатации, необходим постоянный дополнительный контроль уровня давления с помощью манометра.
- 4** Лодка, накачанная двумя-тремя днями ранее, может частично спустить воздух, в этом случае необходимо докачать ее. В то же время, при повышении температуры окружающей среды, возможно увеличение давления в камерах лодки, и в этом случае необходимо частично выпустить воздух из них во избежание возможных разрывов швов и/или перегородок. Если Ваша лодка оснащена стравливающим (предохранительным) клапаном, то при превышении предельного дав-

ления в баллоне, клапан автоматически стравит излишки воздуха и снизит давление во всех бортовых отсеках. Обратите внимание! Для правильной работы предохранительного клапана и системы распределения воздуха следует накачивать лодку согласно п.14 на стр.13 данного руководства. Крышка стравливающего клапана должна быть закрыта.

- 5** Поддерживайте рекомендуемое давление, обеспечивая тем самым жесткость лодки, что позволит избежать поломки настила и боковых стрингеров.
- 6** Герметичность надувных элементов лодок определена требованиями ТУ 2567-001-15241850-2007 Согласно требованиям технического регламента, отсеки бортов лодок, кильсон, спонсоны, надувной пол и элементы дна низкого давления должны выдерживать рабочее давление при температуре (20 ±5) град.С в течение 24 часов. Переборка между отсеками баллона должна быть герметична настолько, что бы при наполнении воздухом только одного отсека, при температуре (20 ±5) град.С, по истечении 30 минут остаточное давление было не менее 0,23 Атм.



Не пользуйтесь для накачивания лодок непригодными для этого насосами, например, воздушным компрессором для автомобильных шин. Превышение давления выше паспортного, к которому ведет использование мощных компрессоров, может повлечь за собой разрыв швов и/или перегородок.

Накачивайте воздух во всех камерах равномерно, для более эффективной работы диафрагм системы перераспределения давления в баллонах лодки.

Соблюдайте чистоту в лодке. Это поможет сохранить лакокрасочное покрытие палубы в хорошем состоянии.



## ➤ Плавание под веслами

- 1** Убедитесь в правильной установке деревянного, алюминиевого или надувного сиденья.
- 2** Вставьте вёсла в уключины и заверните стопорные пластиковые колпачки.
- 3** В зависимости от местных условий решите, отправитесь Вы в плавание под веслами или под подвесным мотором. Будьте внимательны, т.к. управление лодкой с помощью весел может оказаться недостаточно эф-

фективным для преодоления течений, а также в море, в узких проходах, на мелководье или глубоководных зонах.



Не используйте весла в качестве рычагов, т.к. они могут сломаться! Деревянное, алюминиевое или надувное сиденье служит исключительно для плавания под веслами и отдыха на стоянке!

## ➤ Плавание под мотором



Использование слишком мощного мотора может привести к серьезным проблемам при маневрировании. В случае потери рулевым контролем над лодкой по какой-либо причине, воспользуйтесь аварийным выключателем, чтобы прервать работу мотора. Категорически запрещается при хождении под мотором сидеть на сидении, высота установки которого не обеспечивает надлежащей безопасности рулевого и пассажиров. Кроме того, ни крепления банок, ни само сидение не рассчитано на чрезмерные нагрузки, которые возникают на волнах при движении под мотором.

- 1** При хождении под мотором все пассажиры должны сидеть на полу во избежание падения в воду.
- 2** При использовании мотора и отсутствии в лодке пассажиров, разместитесь ближе к носу и избегайте резкого набора скорости, чтобы не допустить переворота назад.
- 3** Периодически проверяйте крепежные винты мотора. При ослабленных винтах лодка становится неустойчивой, и мотор может упасть в воду.
- 4** Прочитайте внимательно инструкцию по эксплуатации подвесного мотора, прежде чем воспользоваться им.
- 5** Закрепите груз на борту, чтобы избежать его самопроизвольного перемещения и повреждения поверхности лодки.

## ➤ Буксировка, стоянка на якорь

- 1** При буксировании надувная лодка должна быть пустой. Трос цепляется за петли для буксировки, которые расположены с каждой стороны на носу лодки. Держите под постоянным наблюдением буксируемую лодку.
- 2** Во время стоянки на якорь, якорный трос должен быть зацеплен за D-образную ручку, расположенную на носу лодки.
- 3** Длина якорного фала должна составлять не менее 7–10 глубин водоема на месте стоянки.



При сильном волнении недопустимо использовать для крепления якорного фала D-образную ручку, расположенную в носу лодки. Следует немедленно сняться с якоря и укрыться на берегу или в безветренной бухте. Несоблюдение этих требований может привести к отрыву D-образной ручки.

### ЕСЛИ ЛОПНУЛА ОДНА ИЗ КАМЕР

В случае разрыва одной из воздушных камер, переместите груз на противоположную сторону. Ликвидируйте разрыв, имеющимися на борту средствами и немедленно направляйтесь к ближайшему берегу.

### ОПАСНОСТИ ВО ВРЕМЯ ПЛАВАНИЯ

- 1** Избегайте во время плавания столкновений с обломками, рифами, скалистыми берегами, а также проявляйте максимальную осторожность на песчаных отмелях и в глубоководных зонах.
- 2** Будьте осторожны в ветреную погоду и при сильных течениях.

### ШВАРТОВКА И СПУСК ЛОДКИ НА ВОДУ

- 1** При швартовке лодки в специально оборудованных местах (пирс, причал), обеспечьте защиту лодки с помощью установки кранцев между бортом лодки и пирсом. Надежно закрепите швартовый фал(ы).

При швартовке лодки в необорудованных специально местах (берег реки озера и т.д.) не допускается перемещение лодки волоком по скалистой поверхности, песку, гравию, подводным камням. Лодка должна быть надежно закреплена на берегу с помощью швартового фала. В случае, если при швартовке, невозможно обеспечить защиту лодки от ударов о прибрежные или подводные камни, скалы и т.д., необходимо полностью вытащить лодку на берег.

При спуске лодки на воду, так же, не допускается перемещение лодки волоком по песку, гравию и другим твердым поверхностям.

Для переноски лодки и ее спуска на воду предусмотрены: по бортам ручки для переноски, в носу D-образная рым-ручка.



Не используйте для переноски лодки леер безопасности и весла.

- 2** Если возникла необходимость временно оставить лодку на пляже, спустите ее частично в воду, чтобы равномерно распределить нагрев лодки солнечными лучами и избежать увеличения давления в баллонах лодки.
- 3** Защищайте лодку от попадания прямых солнечных лучей, если необходимо оставить ее на берегу на долгое время.

## ➤ Хранение и транспортировка лодки

- 1** Перед длительным хранением, надувную лодку и комплектующие вымойте с мылом и ополосните пресной водой. Протрите лодку насухо, высушите каждую деталь, перед тем как уложить в сумку-чехол, что позволит избежать появления плесени.
-  Для мытья лодки и ее комплектующих нельзя использовать чистящие средства содержащие спирты, щелочи, растворители и абразивные материалы.
- 2** Убедитесь, что детали из дерева не повреждены и отделка не испорчена. При необходимости обработайте поврежденные поверхности наждачной бумагой и покройте водостойким лаком.
- 3** Для хранения лодки в хорошем состоянии держите ее в сухом и темном месте, не оставляйте ее на длительное время под прямыми лучами солнца.
- 4** Чтобы избежать повреждения лодки во время хранения, не оставляйте на ней тяжелые предметы.
- 5** Место хранения лодки должно быть защищено от грызунов.
- 6** Не храните надувную лодку рядом с нагревательными приборами.
- 7** Надувную лодку необходимо хранить при температуре от  $-45^{\circ}\text{C}$  до  $+50^{\circ}\text{C}$  и относительной влажности не более 80%.
- 8** Транспортировка лодки допускается только в штатных сумках, в собранном по инструкции состоянии.
- 9** При транспортировке лодки необходимо надежно закрепить ее. Недопустимо самопроизвольное перемещение сумок с лодкой по кузову или багажнику транспортного средства при его движении.
- 10** Транспортировка накачанной (частично накачанной) лодки на прицепе не допускается.
- 11** Буксировка лодки на транцевых колесах за автомобилем недопустима.

## ➤ Эксплуатация лодки в районах выше уровня моря

Давление в баллонах при нормальных условиях составляет 0.25 атм. Если лодка была накачана в месте, расположенном на уровне моря, а затем перевезена в район,

расположенный высоко над уровнем моря (например, озеро в горах), необходимо частично спустить воздух из баллонов, чтобы уменьшить внутреннее давление.



## ➤ Ремонт: разрывы, порезы, проколы

**1** Отверстия менее 12 мм могут быть ликвидированы с помощью круглой заплатки не менее 75 мм в диаметре.

**2** Заплатка и поверхность лодки должны быть сухими и чистыми. Обработайте склеиваемые поверхности растворителем.



**3** Наложите заплатку на порез и обрисуйте место склейки карандашом.



**4** Нанесите три ровных, тонких слоя клея с интервалом в 5 минут на поверхность лодки и заплатки. Подождите 10-15 минут после третьего нанесения, прежде чем приложить заплатку. Разогрейте склеиваемые поверхности с помощью фена до 40° - 45°C. В полевых условиях можно воспользоваться зажигалкой или положить заплатку на горячий неработающий двигатель автомобиля.



**5** Прижмите заплатку к лодке твердым валиком.



**6** Не накачивайте и не пользуйтесь лодкой в течение 24 часов.



При низких температурах материал навесного оборудования (защелок весла, уключин и т.д.) становится хрупким и с приложением усилий может лопнуть.

### УСТРАНЕНИЕ СЕРЬЕЗНЫХ ПОВРЕЖДЕНИЙ

Для устранения серьезных повреждений на лодке обращайтесь к продавцу или Вашему дилеру.

## ➤ Установка навесного дополнительного оборудования на примере системы UniMount

Широкий ассортимент дополнительного оборудования, позволяет каждому владельцу надувной лодки усовершенствовать ее под свои условия и задачи. Навесное оборудование из литого ПВХ клеится на накачанную до рабочего давления лодку. Для того, чтобы установить навесной элемент на лодку, Вам потребуется: фен, кисть, карандаш, клей и растворитель.

Система UniMount может быть установлена практически в любом месте надувного борта и предназначена для монтажа на лодку дополнительного навесного оборудования, такого как даунриггер, эхолот, навигатор и др.



**1** В комплект входит сборный столик из 2-х элементов, три пятока с резьбой, клей для монтажа, крепежные болты. С помощью трех болтов с гайками, соберите столик.

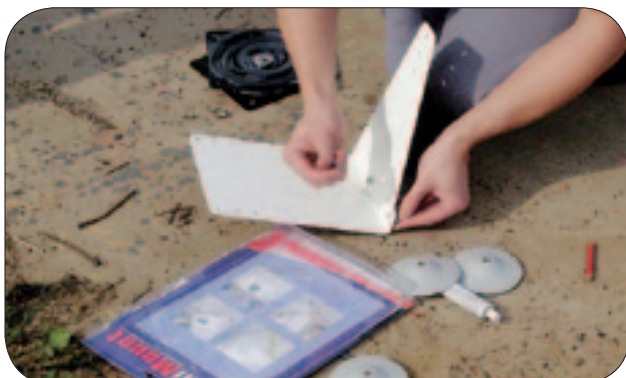

**2** На нем закрепите болтами монтажные пятаки. Определитесь с местом установки системы на борту лодки. Пятаки и поверхность лодки в месте установки должны быть сухими и чистыми. Обведите карандашом места прилегания монтажных пятак к баллону, после чего отсоедините их от столика.



**3** Обработайте склеиваемые поверхности растворителем.

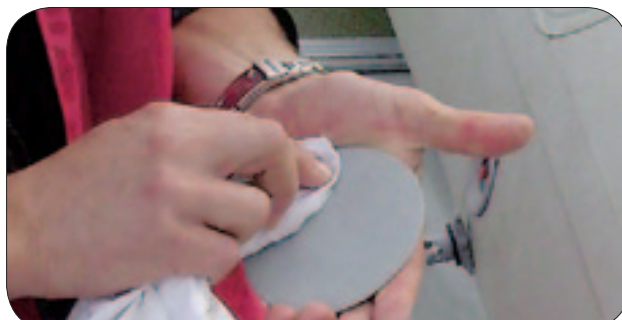

- 4** Нанесите три ровных, тонких слоя клея с интервалом 5 минут на поверхность лодки и монтажные пятки.

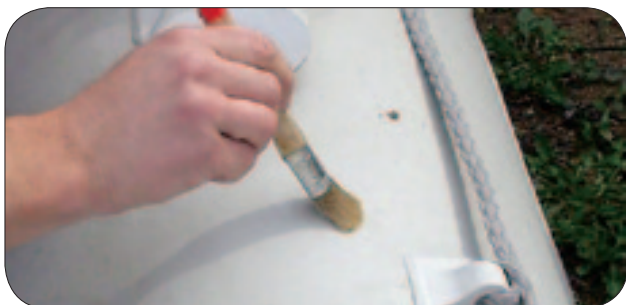

- 5** Подождите 10-15 минут после третьего нанесения, прежде чем приложить пятак к материалу баллона. Разогрейте склеиваемые поверхности с помощью фена.



- 6** После чего приложите пятак к месту установки. Старайтесь сделать это не оставляя воздуха между материалом баллона и пятаком.



- 7** Зафиксируйте его на месте склейки руками на 30 секунд. Следите, чтобы края монтажного пятачка были плотно прижаты к баллону.

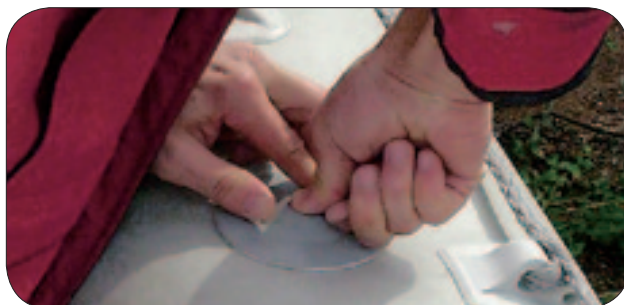

- 8** Через 24 часа, с помощью болтов, можно монтировать столик на установленные нами монтажные пятачки.



Аналогичным образом, можно установить на борт лодки другое дополнительное оборудование, например, ручки для переноски, кольца, рымы, крепления для палатки и т.д.

## Установка новых клапанов

В случае, если Вы заметили, что один из клапанов пропускает воздух, его необходимо заменить. Лодка, при данной операции, должна находиться в спущенном состоянии. Процедура замены состоит в следующем:

- 1** Возьмитесь левой рукой через ткань лодки за чашку клапана, снимите колпачок и специальным ключом выкрутите неисправную часть клапана против часовой стрелки.



- 2** После этого, вкрутите на это место другую исправную часть клапана.



- 3** В том случае, если воздух травит по контуру клапана, его необходимо сильнее затянуть этим же ключом по аналогии.



## Регистрация лодки

При покупке лодки Badger для последующей регистрации судна в ГИМС владелец получит все необходимые для этого документы: инструкцию по эксплуатации с заполненным гарантийным талоном, документ об оплате, накладную, справку-счёт или экземпляр договора купли-продажи.

Все перечисленные выше документы оформляет сотрудник дилерского центра или продавец магазина лодок. Просим Вас внимательно проверить наличие всех бумаг, которые могут Вам потребоваться впоследствии для государственной регистрации надувной лодки в ГИМС.

Следует отметить, что не все модели ПВХ лодок Баджер требуют прохождения регистрации. Так, начиная с 28 мая 2012 г. не подлежат государственной регистрации все суда общей массой до 200 кг включительно и мощностью двигателя (в случае его установки) до 8 кВт включительно, а также спортивные парусные суда, длина которых не превышает 9 м, которые не имеют двигателей и на которых не оборудованы места для отдыха.

Как и ранее, все лодки, оснащенные подвесными моторами свыше 8 кВт (10,7 л.с.) подлежат регистрации в ГИМС, а после проведения таковой, зарегистрированному суд-

ну присваивается регистрационный (бортовой) номер, который должен быть нанесен с обеих сторон корпуса в соответствии с требованием нормативных документов.

Государственная регистрация производится владельцем надувной лодки или уполномоченным им на то лицом, при наличии у него доверенности, оформленной в соответствии со статьёй 185 ГК РФ в подразделениях ГИМС по месту прописки или дислокации лодки при предоставлении следующих документов:

- 1** Заполненной регистрационной карточки – заявления установленного образца;
- 2** Документа, удостоверяющего личность судовладельца или его доверенного лица (предъявляется);
- 3** Подлинников и копий документов, подтверждающих законность приобретения надувной лодки и двигателя (подвесного мотора) для неё:
  - справка-счёт;
  - товарный чек;
  - договор купли-продажи или дарения;
  - свидетельство о праве на наследство;
  - судовой билет с отметкой о снятии лодки с учёта, если оно было ранее зарегистрировано в органах государственной регистрации;
  - документ, свидетельствующий об исключении из Государственного судового реестра или реестров (книг) иностранных государств;
  - иные правоустанавливающие документы, предусмотренные законодательством Российской Федерации.
- 4** Подлинников и копий технических паспортов на ПВХ лодку и для подвесного мотора к ней с отметками торгующих организаций о продаже;
- 5** Документа, подтверждающего уплату государственной пошлины за регистрацию надувной лодки и выдачу судового билета.

Владельцу надувной лодки Badger следует обратить внимание на то, что регистрации подлежит судно, а не подвесной мотор. Лодочный мотор, его мощность и заводской номер вносится в судовой билет. При замене двигателя изменения вносятся в судовой билет.

Если приобретённая модель надувной лодки подлежит государственной регистрации, то такое судно ежегодно должно проходить технический осмотр (освидетельствование) в подразделениях ГИМС МЧС России. Ранее зарегистрированные лодки, которые по действующим правилам не подлежат гос. регистрации, судовладелец имеет право снять с учёта. Но даже если они останутся зарегистрированными в ГИМС, то проходить ежегодное освидетельствование теперь не нужно.

Ещё один важный момент, на который следует обратить внимание владельцу надувной лодки. По действующим правилам, для управления плавсредством с установленным мотором мощностью более 3,68 кВт (4,93 л.с.) требуются права (удостоверение на право управления самоходными судами внутреннего плавания). Регистрация лодки и наличие прав для управления ею между собой не связаны. Поэтому не забывайте своевременно пройти аттестацию судоводителей и получить удостоверение. Иначе рыбалка, охота или отдых на воде могут быть омрачены встречами с сотрудниками ГИМС МЧС России.

Снятие судна с учета производится по письменному заявлению владельца в случаях: смены владельца судна (передача с баланса на баланс, продажа, дарение, наследование), переезда владельца на новое место жительства (изменение прописки), полного износа судна, гибели судна, подтвержденного актом или другим документом.

Более подробно с нормативными документами, задачами и функциями Государственной инспекции по маломерным судам Вы можете самостоятельно ознакомиться на официальном сайте МЧС России.

## ➤ Инструкция по нанесению государственного регистрационного номера на лодку ПВХ

При регистрации, судну присваивается бортовой номер. Записанный в судовом билете номер плавсредства необходимо нанести на борта судна. Требования по его читаемости и расположению изложены в регламентирующих документах ГИМС. Присвоенный регистрационный номер наносится на каждый борт на расстоянии  $\frac{1}{4}$  длины корпуса от форштевня одной строкой. Высота знаков должна быть не менее 150 мм, ширина штриха 15-20 мм. В случае невозможности выполнить настоящие требования в силу конструктивных особенностей судна, размеры и место нанесения номера определяют органом государственной регистрации.



Работу по нанесению и демонтажу бортового номера проводить на лодке, накачанной до рабочего давления, при температуре не ниже 18°C.

**ВАЖНО!** Бортовые номера лодки должны быть отчетливо видны, а их цвет не должен сливаться с цветом Вашего маломерного судна.

В комплект регистрационного номера на лодку ПВХ входят транспортный контейнер, в котором находится тюбик с клеем, четыре типа заготовок букв красного, светло-серого или черного цвета, а также инструкция по установке.

### Установка номера

Для нанесения номера на лодку необходимо выбрать на каждой стороне борта прямоугольный участок свободного пространства высотой 16 см и длиной 80-85 см.

**Дополнительно понадобятся:** кисточка, карандаш (НЕ авторучка), линейка и, в идеале, гибкий угольник, растворитель №646 и кусочек тряпки.

**Чтобы собрать номер из набора заготовок** необходимо разложить их в определенной комбинации. Пример получения символов из заготовок показан на фото.



**Для установки номера на борт**, накачайте лодку, определите место нанесения номера, обезжирьте его поверхность растворителем № 646. Приклейте заготовки в необходимой вам комбинации, для этого:

- 1 Нанесите на борт лодки направляющую линию - на ней будут стоять все буквы. Если под рукой есть угольник, то в начале предполагаемого номера можно задать прямой угол вертикальной чертой и разметить расстояние между буквами и цифрами, что упростит дальнейшее их размещение.





Необходимо принимать во внимание, что в зависимости от используемых в номере букв, его длина может варьироваться в небольших пределах (5 – 7 см). Расстояние между знаками равно примерно 1,5 толщины элемента.

**2** С помощью кисточки, намажьте заготовки и размеченные места их приклейки на борту лодки, клеем из тюбика, входящего в комплект.

**3** Через 1-2 минуты, приклейте на обозначенные места элементы заготовок. Чтобы обеспечить плотное прилегание заготовки к материалу, воспользуйтесь пластиковым шпателем. Оставьте лодку в надутом состоянии на 10-12 часов.



**4** После полной сборки и наклейки номера, протрите растворителем его поверхность, удаляя излишки клея и карандашного наброска.



Номер нанесен.

## Демонтаж номера

При смене владельца судна номер может быть демонтирован, для этого:

**1** Используя строительный фен, на минимальной мощности необходимо нагреть приклеенный элемент номерного знака до температуры 40 – 45°C.

**2** Затем аккуратно поддеть элемент номерного знака и, продолжая нагрев, отделить его с борта. Для того, чтобы ослабить адгезию, одновременно с нагревом, можно смачивать место приклейки элемента к борту растворителем.



Перегрев материала, равно как и большое усилие при демонтаже элементов номерного знака, может привести к дефектам материала борта.



Работать с клеем и растворителями, необходимо на свежем воздухе или в хорошо проветриваемом помещении, с респиратором и в хлопчатобумажных перчатках. Ветошь и перчатки, пропитанные растворителем можно утилизировать только после их проветривания. При случайном попадании растворителя на кожу или в глаза, промойте поврежденное место холодной чистой водой.



Если при дальнейшей модернизации судна или установки носового тента какая-то конструкция будет закрывать регистрационный номер, то его необходимо продублировать на этой же конструкции.

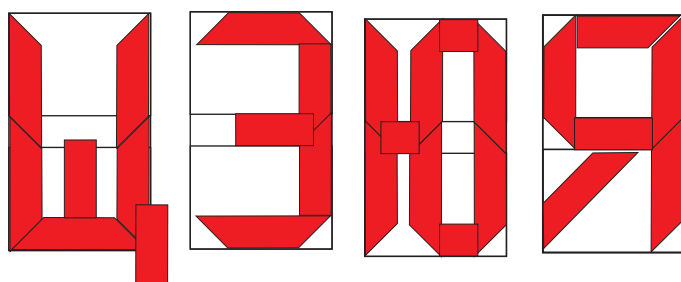
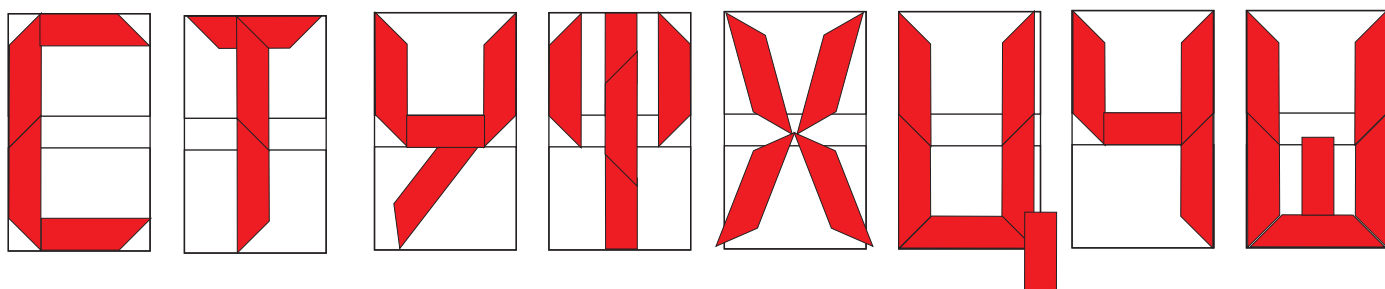
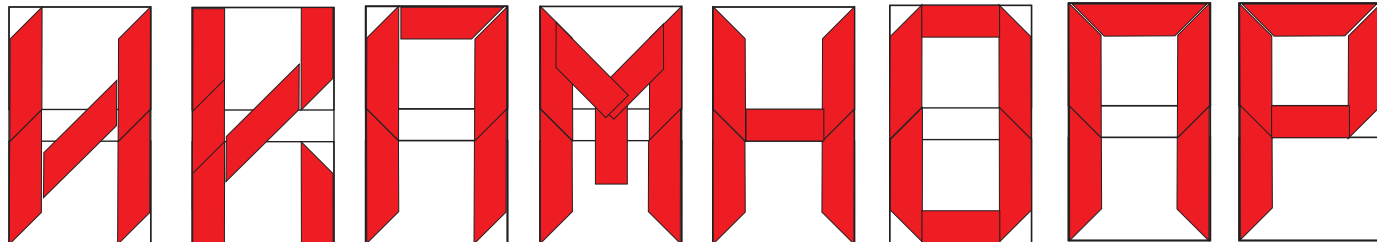
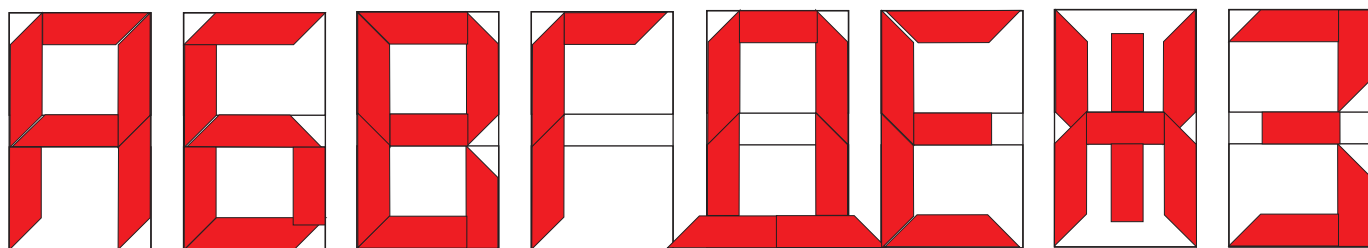
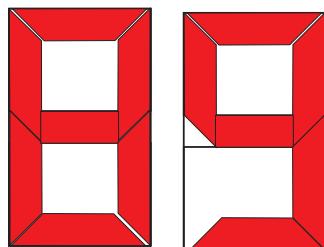
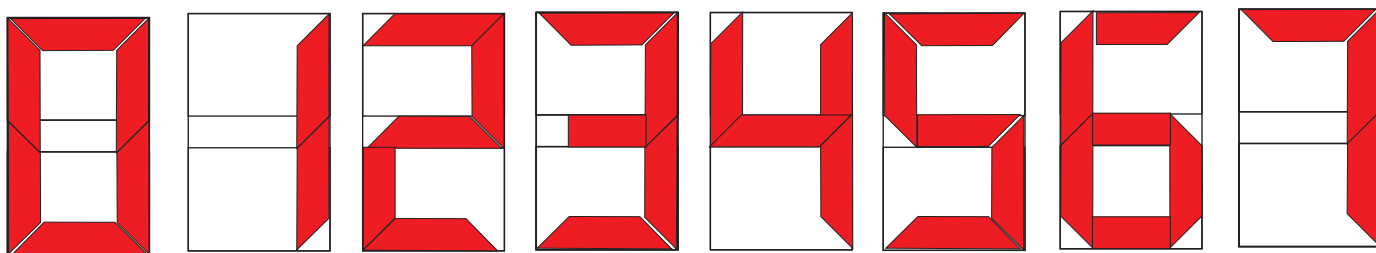



## ➤ Пластина для регулировки высоты транца (для лодок, оснащенных данной опцией)

Так как большинство двигателей иностранного производства имеют разную высоту дейдвуда, данная пластина позволяет отрегулировать высоту установки мотора и оптимизировать ходовые характеристики судна.

G-образная пластина (рис. 1), установленная на транец лодки, позволяет регулировать высоту установки мотора в диапазоне от 0 до 20мм. На заводе пластина закреплена при помощи трех саморезов (рис.1, поз.1, 2). Дополнительные три самореза упакованы в пластиковый пакет, который находится в контейнере с ремкомплект.



рис.1

**1** На базе 3-х точечной системы заводской установки пластины для определения лучших ходовых показателей необходимо провести как минимум три тестовых заезда с замером скорости:

**Первый заезд.** С пластиной в штатном положении (максимально низкое положение).

**Второй заезд.** С пластиной в максимально поднятом положении.

**Третий заезд.** Если потребуется (см. п. 3), с пластиной, установленной в середине диапазона перемещения.

При проведении тестовых заездов мотор должен быть надежно закреплен на транце, тщательно контролируйте степень затяжки винтов струбцин мотора. Сравните полученные результаты.

**2** Необходимо выбрать такое положение пластины, при котором мотор развивает максимально высокие обороты, при полностью открытой дроссельной заслонке, отсутствуют прохваты воздуха при маневрировании и достигается самая высокая скорость.

**3** При выборе оптимального положения лодочного мотора, недопустимо возникновение аэрации и кавитации винта мотора. В случае возникновения этих явлений, характеризующихся резким увеличением

числа оборотов мотора с одновременной потерей тяги, необходимо опустить мотор ниже (на 5-10 мм).

В случае, если обороты мотора превысили диапазон заявленный производителем, необходимо использовать винт с большим шагом.

Если при изменении высоты установки мотора с помощью пластины, показатели работы мотора не изменяются или изменяются незначительно, рекомендуется штатная установка пластины (максимально низкое положение мотора).

**4** Для установки пластины в крайнее верхнее или нижнее положение необходимо ослабить крепежные саморезы (рис. 1 поз. 1, 2). Сдвинуть пластину по эллипсным отверстиям вверх или вниз, затянуть средний саморез (рис. 1 поз. 2). Затем затянуть боковые саморезы (рис.1, поз.1).

Во время регулировок пластины мотор должен быть снят с транца лодки.

**5** После проведения тестовых заездов пластина устанавливается в найденное опытным путем положение, фиксируется крепежными саморезами (рис. 1, поз. 1, 2) и дополнительными саморезами через соответствующие отверстия (рис. 1, поз. 3).

Дополнительные саморезы, упакованные в пластиковый пакет, находятся в контейнере с ремкомплект.

### ВНИМАНИЕ:

Затягивая саморезы, не прилагайте значительных усилий.

Проверьте, чтобы пятки винтов струбцин мотора полностью прилегали к внутренней плоскости пластины (рис. 1, поз.4). Перекос пятак или установка пятак на кант пластины недопустимы.

Пластина предназначена для однократной регулировки (3-4 заезда). Многочисленные регулировки могут привести к ослаблению точек крепления пластины на транце и возникновению связанных с этим рисков.

Допустимо использовать пластину только в заявленном производителем диапазоне 0-20мм, т.е. в штатном положении горизонтальная полка пластины должна прилегать к верхнему краю транца.

Эксплуатация подвесного двигателя без страховочного троса запрещена.

## ➤ Охрана окружающей среды

Вы уже оценили красоту окружающей природы, удовольствие от открытий, которые Вы сделали во время плавания. Как любителю водного спорта или рыбалки, Вам надлежит охранять окружающую природу, поддерживая чистоту водных путей.

**Не бросайте мусор в воду!**

### ➤ ВЫБРОС ГОРЮЧЕГО И МАСЛА

Выброс горючего и масла наносит ущерб окружающей среде и ставит под угрозу фауну. Никогда не сливайте и не сбрасывайте горючее и масло в воду: это запрещено и грозит высоким штрафом. Причиной случайного выброса может стать:

- чрезмерное наполнение топливного бака,
- откачка воды из загрязненного отсека.

### ➤ ОПАСНОСТЬ ВОЗНИКНОВЕНИЯ ПОЖАРА

Испарения, выделяемые использованными кусками материи, могут собираться в отсеке и представляют большую опасность. Никогда не храните куски материи, которыми Вы вытирали горючее или разлившийся растворитель. Выбрасывайте их сразу после использования.

### ➤ СЛИВ И ВЫБРОС ОТХОДОВ

Отходы, о которых идет речь, включают в себя мусор, пластиковые и упаковочные материалы, съестные и питьевые отбросы, моющие средства, использованную воду и т.д. Соберите мусор и выбросьте его на берегу в специальный контейнер.

Если Ваша лодка снабжена санитарными удобствами, сливайте воду в предназначенных для этого местах. В некоторых районах запрещен слив использованных вод в водоемы, даже если существующее устройство позволяет сделать это.

### ➤ ЧРЕЗМЕРНЫЙ ШУМ

К шуму, о котором идет речь, относится шум мотора, громко включенное радио или крики. На некоторых водоемах предусматривается ограничение шума. Музыка и шум разговоров могут разноситься далеко на воде, особенно ночью.

### ➤ КИЛЬВАТЕРНАЯ СТРУЯ И БУРУНЫ

Будьте внимательны в тех зонах, где запрещено движение с кильватерной струей. Вы рискуете стать причиной нанесенных травм и ущерба от образовавшейся за Вашей лодкой кильватерной струей и бурунами. В этих зонах замедлите ход, осторожно маневрируя лодкой.

### ➤ ВЫХЛОПНОЙ ГАЗ

Выхлопной газ в большом количестве загрязняет воду и воздух. Следите за тем, чтобы мотор был отрегулирован и его корпус был чистым, с целью повышения технических возможностей судна. Проконсультируйтесь у Вашего дилера или прочитайте инструкцию по техобслуживанию.

### ➤ МОЮЩИЕ СВОЙСТВА

Используйте смягчающие средства и не сливайте их в воду. Никогда не смешивайте эти продукты, проветривайте закрытое помещение, в котором Вы работали. Не используйте изделия, содержащие фосфаты, хлор, растворители, не распадающиеся или сделанные на базе нефтепродуктов.

Средства, содержащие сок лимона, прекрасно подходят для лодки, не представляют угрозы ни для людей, ни для окружающей среды.

## ➤ Полезные советы

### ПОЯСНЕНИЯ К ИДЕНТИФИКАЦИОННОЙ ТАБЛИЧКЕ (ШИЛЬДА).

Ниже приведен образец идентификационной таблички (шильда), которая обычно расположена в кормовой части лодки на транце или на баллоне.

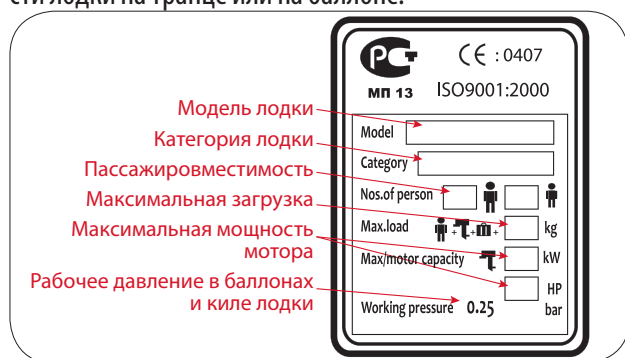

### РАСПРЕДЕЛЕНИЕ ГРУЗА В ЛОДКЕ ПРИ ДВИЖЕНИИ ПОД МОТОРОМ

Правильное распределение груза на борту - гарантия ровного хода лодки. Не следует сосредотачивать груз на корме или в носу лодки, особенно если подвесной мотор имеет достаточно большой вес и высокую мощность. При правильном распределении груза в лодке необходимо учитывать не только вес и мощность мотора, но также и тип лодки. Правильное распределение груза в каждом конкретном случае достигается опытным путём.

Ниже приведены примеры правильного распределения пассажиров в лодке при различных погодных условиях.

#### СПОКОЙНОЕ МОРЕ



#### ВСТРЕЧНАЯ ВОЛНА



#### ВОЛНА В КОРМУ

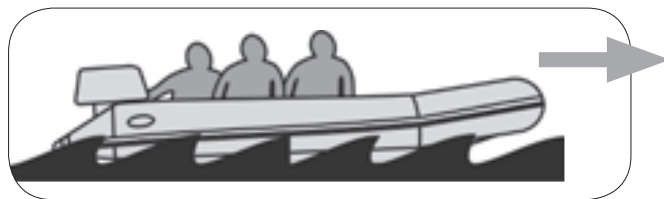

Пассажиры не должны сидеть на баллонах лодки, так как, если человек упадет за борт, он может попасть под лодку или под винт мотора.

### УПРАВЛЕНИЕ ЛОДКОЙ В ШТОРМОВУЮ ПОГОДУ

Если ваша лодка в море или на большом озере попала в плохие погодные условия, необходимо соблюдать следующие правила:

- 1** Уменьшите скорость лодки до минимума, при котором можно сохранить управление.
- 2** Не паникуйте и сохраняйте спокойствие.
- 3** Постарайтесь найти бухту или другое защищенное место для укрытия от волн.
- 4** Держитесь подальше от берега. Так как, если заглохнет мотор, в условиях сильного прибоя лодку может разбить о прибрежные скалы.

- 5** Направляйте лодку носом под углом к волнам. Двигаться придётся в этом случае зигзагом.

### НЕВЕРНОЕ ДВИЖЕНИЕ

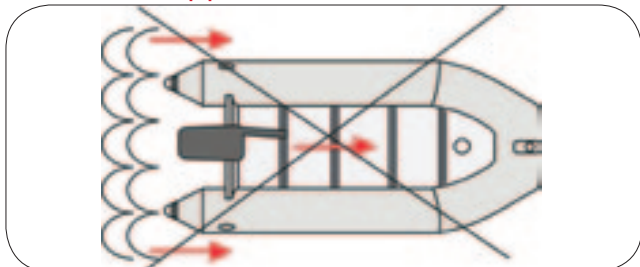

### НЕВЕРНОЕ ДВИЖЕНИЕ

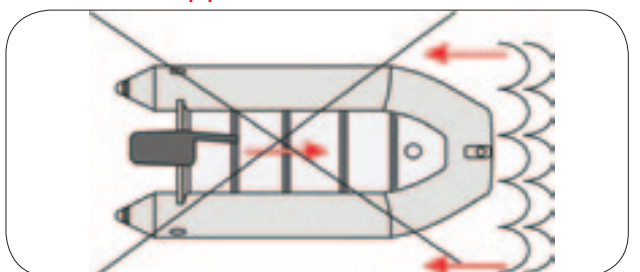

### ВЕРНОЕ ДВИЖЕНИЕ

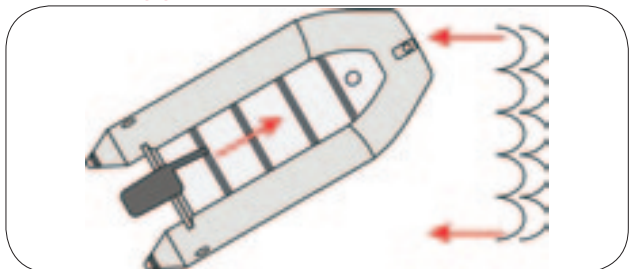

## ОСНОВЫ УПРАВЛЕНИЯ ЛОДКОЙ

Во время движения лодки вперед, ее правый борт может немного уводить влево. Это типичное явление для лодок с V-образными корпусами, поэтому оснований для беспокойства нет. Достаточно слегка подправлять курс лодки вправо в нужном направлении. Следует помнить, что все лодки управляются движением кормы. Это означает, что корму лодки нужно поворачивать в направлении, противоположном направлению желаемого движения лодки. Например, при повороте штурвала налево корма лодки будет двигаться вправо, и наоборот.

### ПОВОРОТ ПРОТИВ ЧАСОВОЙ СТРЕЛКИ



### ПОВОРОТ ПО ЧАСОВОЙ СТРЕЛКИ



Это особенно важно иметь в виду при подходе к причалу, при маневрировании в стесненном пространстве и вблизи людей в воде. Если лодка оснащена двумя моторами, можно один мотор пустить вперед, а на другом включить задний ход, что позволит выполнить разворот почти на месте.

Следует помнить, что поворот лодки с включенной задней передачей выполняется не так, как у лодки, мотор которой двигает её вперед.

Двигаясь задним ходом, маневрировать особенно затруднительно в стеснённом пространстве. В общем, при включенной задней передаче поворот штурвала влево повернет корму тоже влево. Если лодка оснащена двумя моторами и мотор правого борта включен вперед, а левый мотор - назад, лодка будет поворачиваться против часовой стрелки.

#### РАЗВОРОТ ВЛЕВО: МОТОР РАБОТАЕТ НАЗАД



#### РАЗВОРОТ ВПРАВО: МОТОР РАБОТАЕТ НАЗАД

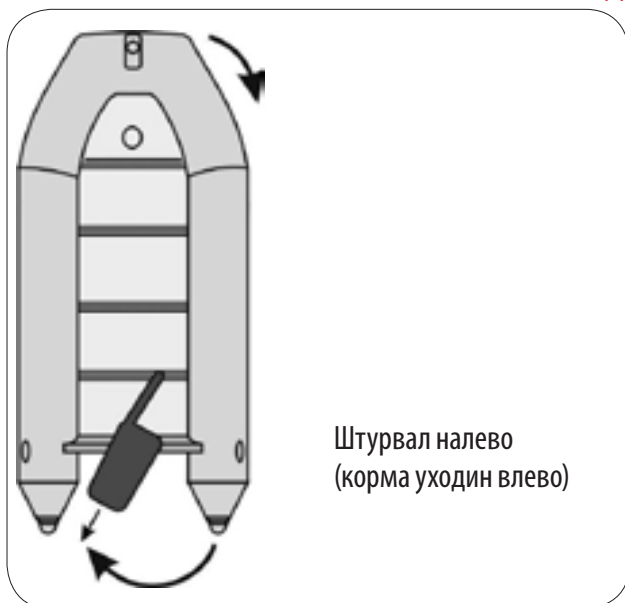

Чтобы быстро остановить лодку, необходимо переключатель передач перевести в нейтральное положение. Когда мотор перейдёт на холостые обороты, нужно медленно перевести переключатель передач в положение "задний ход".

Когда лодка остановится, регулятор газа нужно перевести в нейтральное положение.



Максимально осторожно приближаться к пловцу в воде.

Приближаться к пловцу в воде можно только с мотором на холостых оборотах, уводя корму в сторону от человека в воде. На расстоянии в несколько метров от пловца переключатель передач нужно перевести на нейтраль и выключить мотор.

## УПРАВЛЕНИЕ ЛОДКОЙ ПРИ ВЫХОДЕ НА ГЛИССИРОВАНИЕ

Для длительного и устойчивого глиссирования необходимо, чтобы лодка при движении имела небольшой дифферент (примерно 1-3°) на корму.

Это достигается оптимальным расположением груза в лодке, а также изменением угла установки (наклона) мотора.

Необходимо помнить, что правильная загрузка лодки в сочетании с правильным наклоном мотора будут гарантией желаемой управляемости лодки и минимального расхода топлива на крейсерской скорости..

### ДИФФЕРЕНТ НА НОС

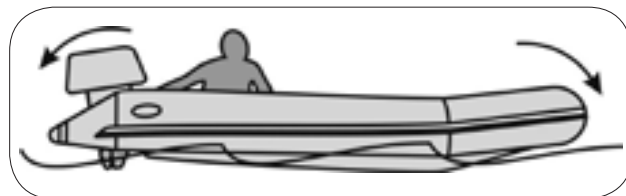

### ДИФФЕРЕНТ НА КОРМУ

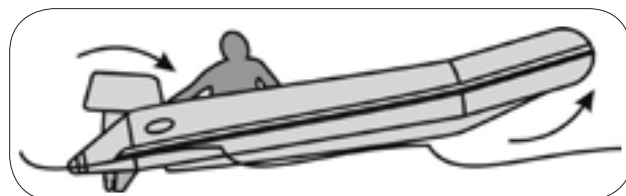

## ДИФФЕРЕНТ ЛОДКИ НА ХОДУ

Если лодка имеет дифферент на нос (зарывается), необходимо выполнить обратные действия.

Если лодка имеет чрезмерный дифферент на корму на крейсерской скорости либо дельфинирует, необходимо остановиться и переместить часть груза и пассажиров вперед. Также достичь желаемого результата можно наклоном подвесного мотора наружу лодки (т.е. прижатием дейдвуда мотора к транцу).



### РАЗРЕШЕНИЕ ПРОБЛЕМ

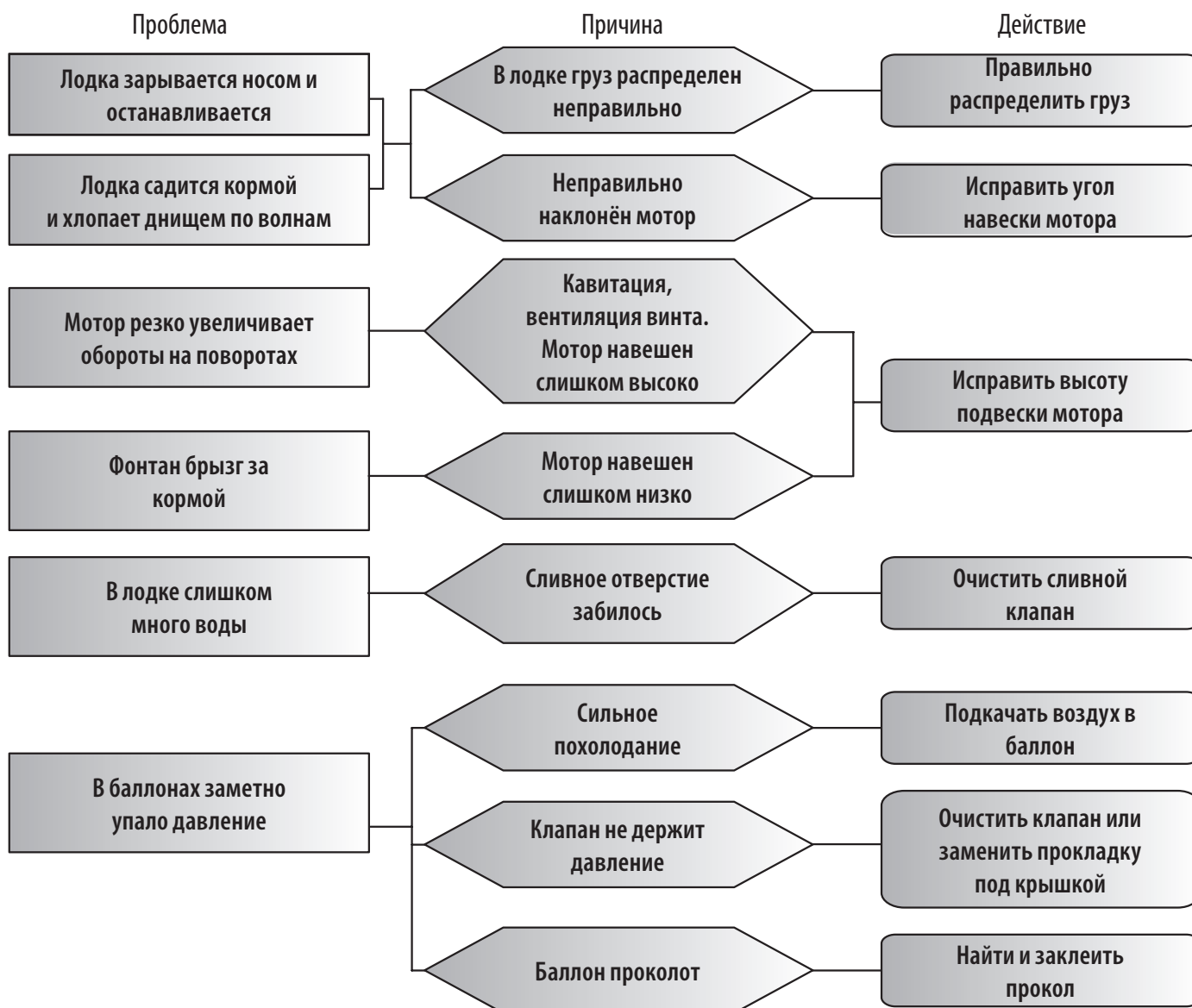

## Гарантийные обязательства

**1** На все модели надувных лодок Badger и аксессуары, входящие в штатную комплектацию, распространяется целевая гарантия 2 года. Гарантированный срок эксплуатации лодок Badger - 5 лет.

**2** Гарантия не распространяется на случаи износа и повреждений, полученных вследствие:

- аварии, отсутствия ухода, при неправильном использовании, сборке или ремонте,
- использовании деталей и аксессуаров, произведенных и проданных другими компаниями,
- участии в соревнованиях,
- коммерческом использовании,
- замене или снятии деталей,
- модификации лодки,
- форс-мажорных обстоятельствах.

**3** Гарантия не распространяется на повреждения, возникшие при перевозке лодки на прицепе в надутом состоянии с двигателем или без него.

**4** Гарантия не распространяется на случайные повреждения, связанные со спуском лодки на воду, буксировкой, хранением, неправильной швартовкой и транспортировкой лодки.

**5** Обязательство по гарантии ограничивается ремонтом поврежденной детали или, на усмотрение торгующей организации, заменой вышеуказанной детали с целью устранения поломки.

**6** Производитель снимает с себя обязанности по гарантийной поддержке в случае нарушения владельцем лодки настоящей инструкции по эксплуатации.

Надувные лодки входят в перечень технически сложных товаров, утвержденный Постановлением Правительства РФ от 11.10.2011 г. №924 "Об утверждении перечня технически сложных товаров". Все вопросы, связанные с возвратом, обменом или ремонтом лодок регулируются ст. 18 закона РФ от 07.02.1992 N 2300-1 "О защите прав потребителей" как в отношении технически сложного товара.

## ➤ Сервисный центр компании «Баджер»

Сервисный центр осуществляет гарантийную поддержку и обслуживание надувных лодок «Баджер», приобретенных в фирменном интернет-магазине, а также в дилерских центрах С.-Петербурга и

Ленинградской области. Наряду с этим сервисный центр проводит консультационную и техническую поддержку региональных дилеров. Координаты: [service@badgerboats.ru](mailto:service@badgerboats.ru), (812) 321 88 80.

## ➤ Региональные сервисные центры

E-mail	Город	Название сервисного центра	Телефон
<a href="mailto:Poklevka07@rambler.ru">Poklevka07@rambler.ru</a>	Брянск	СЦ "Клевое место"	(920) 867 22 24
<a href="mailto:vezdexod35@mail.ru">vezdexod35@mail.ru</a>	Вологда	Мотосалон "Вездеход"	(8172) 711-288, 700-595, 58-04-04
<a href="mailto:info@sportest.ru">info@sportest.ru</a>	Екатеринбург	СпортЕсть.Ру	(343) 204 97 77
<a href="mailto:s@cool-motors.ru">s@cool-motors.ru</a>	Екатеринбург	СЦ COOL MOTORS	(343) 310 20 05
<a href="mailto:izh@scat.ru">izh@scat.ru</a>	Ижевск	ООО "СПОРТ-СКАТ"	(3412) 918 480
<a href="mailto:info@barsmoto.ru">info@barsmoto.ru</a>	Иркутск	Мотосалон "Барс"	(3952) 65 77 04, 65 77 73
<a href="mailto:box@scat.ru">box@scat.ru</a>	Казань	ООО "СПОРТ-СКАТ"	(843) 295 81 91, 273 11 10
<a href="mailto:siblodki2@mail.ru">siblodki2@mail.ru</a>	Кемерово	СЦ Siblodki	(3842) 76 43 00
<a href="mailto:partner_team@rambler.ru">partner_team@rambler.ru</a>	Кола, Мурманская обл	"Кола мото центр"	(911) 804 07 01
<a href="mailto:adrenalin-krd@mail.ru">adrenalin-krd@mail.ru</a>	Краснодар	Адреналин-Юг	(965) 471-46-10
<a href="mailto:info@vodomotorika.ru">info@vodomotorika.ru</a>	Москва	СЦ ИМ Vodomotorika.ru	(499) 703 40 99
<a href="mailto:aerodolina@yandex.ru">aerodolina@yandex.ru</a>	Москва, МО, Брянск, БО	мастерская Аэродомина	(495) 902 67 60, (909) 989 32 46
<a href="mailto:sp_lav@mail.ru">sp_lav@mail.ru</a>	Н. Новгород	Опытно-Конструкторская группа СПЛАВ	(831) 278 92 31, 278 92 95
<a href="mailto:olympiatf@mail.ru">olympiatf@mail.ru</a>	Набережные Челны	Магазин "Олимпия"	(8552) 46 96 18
<a href="mailto:siblodki@mail.ru">siblodki@mail.ru</a>	Новосибирск	СЦ Siblodki	(913) 757 22 70
<a href="mailto:nurengoy89@formula72.ru">nurengoy89@formula72.ru</a>	Новый Уренгой	магазин «Экстрим»	(3494) 28 07 17
<a href="mailto:farvater-servis@yandex.ru">farvater-servis@yandex.ru</a>	Пермь	Фарватер	(342) 243 33 10
<a href="mailto:2023525@mail.ru">2023525@mail.ru</a>	Пермь	Компания "САКУРА"	(342) 202 35 25



dimaservice@yandex.ru	Петрозаводск	ИП Шаталкин А.В.	(8142) 73 32 22
fortass@mail.ru	Ростов-на-Дону, Азов	"Форт-АСС"	(86342) 77082, (8928) 162 46 95
morehod.su@ya.ru	Рыбинск	СЦ Водно-моторный центр Мореход	(930) 101 57 07
rusrybalka@mail.ru	Рязань	"Русская рыбалка" сервисный центр	(4912) 99 19 16
bestlodka@bk.ru	Самара	Магазин "РыбаКит"	(846) 331 24 13, (927) 750 24 13
vihry@mail.ru	Самара	ТСЦ "Вихрь-Моторс"	(846) 205 06 82, 229 06 96
gulbicki@atnet.ru	Северодвинск	"Уикенд"	(8184) 56 06 06
tobolsk@formula72.ru	Тобольск	магазин «Экстрим»	(3456) 24 52 55
jet-t@mail.ru	Тольятти	"Джей-Ти"	(8482) 75 13 73
velbotvolga@yandex.ru	Тольятти	"Вельбот Волга"	(8482) 78 30 07
arcady@formula72.ru	Тюмень	ИП Ядрихинский Ю.А.	(3452) 32 33 61
mirlodok@mail.ru	Хабаровск	"Мир Лодок"	(4212) 31 53 83
Suzmer@yandex.ru	Чайковский, Пермский край,	СЦ - ТП "5ница"	(34241) 4 29 40
ch@sportest.ru	Челябинск	ООО Спорт Есть	(351) 777 73 99, 225 15 51
malav15@yandex.ru	Череповец	Магазин "Мотомир"	(8202) 23 69 48, (905) 297 80 42
extreme-shop35@yandex.ru	Череповец, Вологда	Экстрим-сервис	(921) 254 20 62, 8(800) 250 20 63
kater-sakhalin@mail.ru	Южно-Сахалинск	ИП Седова Э.Б.	(962) 580 90 80



Для записей

 Для записей

# Аксессуары для тюнинга лодок Badger

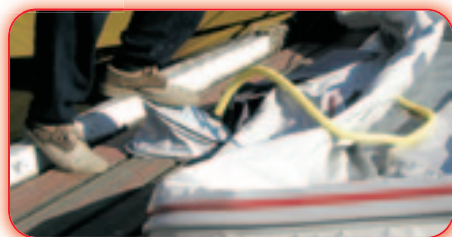

▲ ножные насосы



▲ установка даунрингера



▲ установка эхолота



▲ ручные насосы

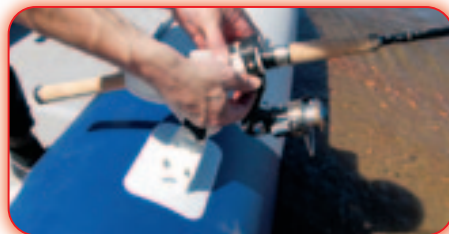

▲ держатель для спиннинга



▲ сцепка для буксировки лыжника



▲ электрические насосы



▲ надувные кресла и системы дистанционного управления



▲ гермомешки



▲ сумки для лодок



▲ транцевый брызгоотбойник

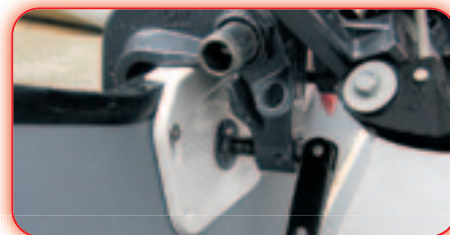

▲ регулировка высоты транца

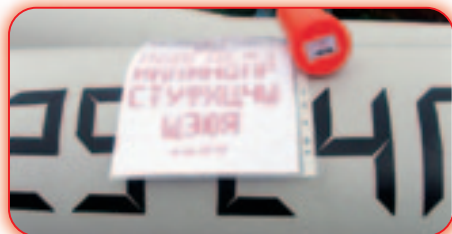

▲ номер для регистрации в ГИМС



▲ колеса для лодок



▲ удлинитель румпеля



Разработка, производство и продажа надувных лодок из ПВХ с 1996 года

На сайте производителя можно ознакомиться с результатами тестов различных моделей лодок Баджер, а также подобрать аксессуары для дополнительного оснащения своего судна.

Каталог лодок

Тесты

Особенности

Аксессуары

Тюнинг

Поддержка

Компания Badger Boats • тел. (812) 321 88 80 • [www.BadgerBoats.ru](http://www.BadgerBoats.ru)